

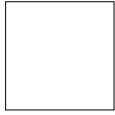

ekobom
GROUP

FRANKE

MAKE IT
Wonderful!



115.0373.928

531

Mətbəx üçün su kranı
Rəng: xrom
360° fırlanan su çıxış
borusu
Uzunömürlü xüsusi səth
7 qat filtrə olunmuş başlıq



115.0373.929

668

Mətbəx üçün su kranı
Rəng: ağ-xrom
360° fırlanan su çıxış
borusu
Uzunömürlü xüsusi səth
7 qat filtrə olunmuş başlıq

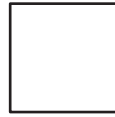

115.0150.260

821

Mətbəx üçün su kranı
Rəng: inoks
360° fırlanan su çıxış
borusu
Uzunömürlü xüsusi səth
Duşlu uzanabilən şlanq
7 qat filtrə olunmuş başlıq



115.0523.197

585

Mətbəx üçün su kranı
Rəng: xrom
360° fırlanan su çıxış
borusu
Uzunömürlü xüsusi səth
7 qat filtrə olunmuş başlıq



115.0543.294

1153

Mətbəx üçün su kranı
Rəng: xrom
360° fırlanan su çıxış
borusu
Uzunömürlü xüsusi səth
7 qat filtrə olunmuş başlıq



115.0392.333

670

Mətbəx üçün su kranı
Rəng: xrom
360° fırlanan su çıxış
borusu
Uzunömürlü xüsusi səth
7 qat filtrə olunmuş başlıq



115.0296.803

649

Mətbəx üçün su kranı
Rəng: bej
360° fırlanan su çıxış
borusu
Uzunömürlü xüsusi səth
7 qat filtrə olunmuş başlıq



115.0296.806

649

Mətbəx üçün su kranı
Rəng: boz
360° fırlanan su çıxış
borusu
Uzunömürlü xüsusi səth
7 qat filtrə olunmuş başlıq



115.0266.451

577

Mətbəx üçün su kranı
Rəng: xrom
360° fırlanan su çıxış
borusu
Uzunömürlü xüsusi səth
7 qat filtrə olunmuş başlıq



115.0547.852

985

Mətbəx üçün su kranı
Rəng: xrom
360° fırlanan su çıxış
borusu
Uzunömürlü xüsusi səth
7 qat filtrə olunmuş başlıq





115.0370.685

1313

2 borulu çıxışı olan su kranı:
1) Şəbəkədən gələn soyuq su və isti su kanalı
2) Su filtrindən gələn içməli su kanalı
Rəng: xrom
360° fırlanan su çıxış borusu
7 qat filtrə olunmuş başlıq



115.0180.686

642

Mətbəx üçün su kranı
Rəng: qrafit
360° fırlanan su çıxış borusu
Duşlu uzanabilən şlanq
7 qat filtrə olunmuş başlıq

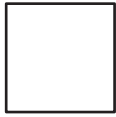

115.0060.360

591

Mətbəx üçün su kranı
Rəng: xrom
360° fırlanan su çıxış borusu
Uzunömürlü xüsusi səth
7 qat filtrə olunmuş başlıq



115.0315.597

642

Mətbəx üçün su kranı
Rəng: qızıl
360° fırlanan su çıxış borusu
Uzunömürlü xüsusi səth
7 qat filtrə olunmuş başlıq

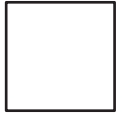

115.0028.208

642

Mətbəx üçün su kranı
Rəng: copper
360° fırlanan su çıxış borusu
Uzunömürlü xüsusi səth
7 qat filtrə olunmuş başlıq



115.0027.877

226

Mətbəx üçün su kranı
Rəng: xrom
360° fırlanan su çıxış borusu
Uzunömürlü xüsusi səth
7 qat filtrə olunmuş başlıq

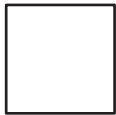

115.0298.100

395

Mətbəx üçün su kranı
Rəng: Xrom/coffee
360° fırlanan su çıxış borusu
Uzunömürlü xüsusi səth
7 qat filtrə olunmuş başlıq



115.0328.179

286

Mətbəx üçün su kranı
Rəng: xrom/mokka
360° fırlanan su çıxış borusu
Uzunömürlü xüsusi səth
7 qat filtrə olunmuş başlıq



115.0550.442

1265

Mətbəx üçün su kranı
Rəng: qara
360° fırlanan su çıxış borusu
Uzunömürlü xüsusi səth
Uzanabilən duşlu şlanq
7 qat filtrə olunmuş başlıq



115.0373.820

685

Mətbəx üçün su kranı
Rəng: qrafit
360° fırlanan su çıxış borusu
Uzunömürlü qranit görünüşlü səth
7 qat filtrə olunmuş başlıq



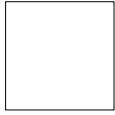

115.0373.770

788

Mətbəx üçün su kranı
Rəng: xrom
360° fırlanan su çıxış borusu
Uzunömürlü xüsusi səth
Uzanabilən duşlu şlanq
7 qat filtrə olunmuş başlıq



115.0373.885

920

Mətbəx üçün su kranı
Rəng: oyster
360° fırlanan su çıxış borusu
Uzunömürlü xüsusi səth
Uzanabilən duşlu şlanq
7 qat filtrə olunmuş başlıq



115.0373.886

920

Mətbəx üçün su kranı
Rəng: xrom
360° fırlanan su çıxış borusu
Uzunömürlü xüsusi səth
Uzanabilən duşlu şlanq
7 qat filtrə olunmuş başlıq



115.0373.888

920

Mətbəx üçün su kranı
Rəng: ağ qranit
180° fırlanan su çıxış borusu
Uzunömürlü qranit səth
Uzanabilən duşlu şlanq
7 qat filtrə olunmuş başlıq



115.0524.925

1291

Mətbəx üçün su kranı
Rəng: parlaq hissə verilmiş
360° fırlanan su çıxış borusu
Uzunömürlü xüsusi səth
Uzanabilən duşlu şlanq
7 qat filtrə olunmuş başlıq

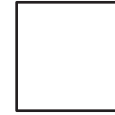

115.0653.298

846

Mətbəx üçün su kranı
Rəng: xrom
360° fırlanan su çıxış borusu
Uzunömürlü qranit görünüşlü səth
7 qat filtrə olunmuş başlıq



115.0653.384

1280

Mətbəx üçün su kranı
Rəng: Bi-chrome/onyx
360° fırlanan su çıxış borusu
Uzunömürlü qranit görünüşlü səth
7 qat filtrə olunmuş başlıq
Uzanabilən duşlu şlanq



115.0653.385

1280

Mətbəx üçün su kranı
Rəng: Xrom boz daş
360° fırlanan su çıxış borusu
Uzunömürlü qranit görünüşlü səth
7 qat filtrə olunmuş başlıq
Uzanabilən duşlu şlanq



115.0653.387

1280

Mətbəx üçün su kranı
Rəng: Xrom ağ
360° fırlanan su çıxış borusu
Uzunömürlü qranit görünüşlü səth
7 qat filtrə olunmuş başlıq
Uzanabilən duşlu şlanq



115.0653.389

1280

Mətbəx üçün su kranı
Rəng: Xrom oyster
360° fırlanan su çıxış borusu
Uzunömürlü qranit görünüşlü səth
7 qat filtrə olunmuş başlıq
Uzanabilən duşlu şlanq





115.0524.931

1291

Mətbəx üçün su kranı
Rəng: ağ mat
360° fırlanan su çıxış boru
Uzunömürlü xüsusi səth
Uzanabilən duşlu şlanq
7 qat filtrə olunmuş başlıq



115.0251.873

412

Mətbəx üçün su kranı
Rəng: xrom
360° fırlanan su çıxış borusu
Uzunömürlü xüsusi səth
Uzanabilən duşlu şlanq
7 qat filtrə olunmuş başlıq

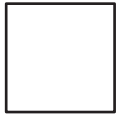

115.0474.626

2745

Mətbəx üçün su kranı
Rəng: xrom
360° fırlanan su çıxış borusu
Uzunömürlü xüsusi səth
Uzanabilən duşlu şlanq
7 qat filtrə olunmuş başlıq



115.0668.381

619

Mətbəx üçün su kranı
Rəng: xrom/boz daş
360° fırlanan su çıxış borusu
Uzunömürlü xüsusi səth
Uzanabilən duşlu şlanq
7 qat filtrə olunmuş başlıq



115.0668.382

619

Mətbəx üçün su kranı
Rəng: xrom/ağ
360° fırlanan su çıxış borusu
Uzunömürlü xüsusi səth
Uzanabilən duşlu şlanq
7 qat filtrə olunmuş başlıq



115.0668.383

619

Mətbəx üçün su kranı
Rəng: xrom/bej
360° fırlanan su çıxış borusu
Uzunömürlü xüsusi səth
Uzanabilən duşlu şlanq
7 qat filtrə olunmuş başlıq



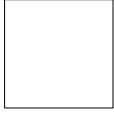

115.0476.822

548

Mətbəx üçün su kranı
Rəng: xrom/outmel
360° fırlanan su çıxış borusu
Uzunömürlü xüsusi səth
Uzanabilən duşlu şlanq
7 qat filtrə olunmuş başlıq



115.0476.823

548

Mətbəx üçün su kranı
Rəng: xrom/qrafit
360° fırlanan su çıxış borusu
Uzunömürlü xüsusi səth
Uzanabilən duşlu şlanq
7 qat filtrə olunmuş başlıq

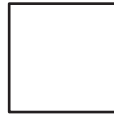

115.0476.539

450

Mətbəx üçün su kranı
Rəng: xrom
360° fırlanan su çıxış borusu
Uzunömürlü xüsusi səth
Uzanabilən duşlu şlanq
7 qat filtrə olunmuş başlıq



120.0551.241

2431

2 borulu çıxışı olan su kranı:
1) Şəbəkədən gələn soyuq su və isti su kanalı
2) Su filtrindən gələn içməli su kanalı
Rəng: qara mat
360° fırlanan su çıxış borusu
7 qat filtrə olunmuş başlıq

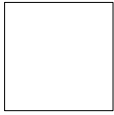

120.0551.219

3578

2 borulu çıxışı olan su kranı:
1) Şəbəkədən gələn soyuq su və isti su kanalı
2) Su filtrindən gələn içməli su kanalı
Rəng: xrom
360° fırlanan su çıxış borusu
Uzanabilən şlanqla istifadə imkanı
7 qat filtrə olunmuş başlıq



120.0551.218

2850

2 borulu çıxışı olan su kranı:
1) Şəbəkədən gələn soyuq su və isti su kanalı
2) Su filtrindən gələn içməli su kanalı
Rəng: xrom
360° fırlanan su çıxış borusu
7 qat filtrə olunmuş başlıq



120.0551.242

3176

2 borulu çıxışı olan su kranı:
1) Şəbəkədən gələn soyuq su və isti su kanalı
2) Su filtrindən gələn içməli su kanalı
Rəng: antik qızılı (ağ şlanq)
360° fırlanan su çıxış borusu
Uzanabilən şlanqla istifadə imkanı
7 qat filtrə olunmuş başlıq



115.0045.922

1180

Mətbəx üçün su kranı
Rəng: xrom
360° fırlanan su çıxış borusu
Uzunömürlü xüsusi səth
Uzanabilən duşlu şlanq
7 qat filtrə olunmuş başlıq



115.0196.550

778

Mətbəx üçün su kranı
Rəng: xrom
360° fırlanan su çıxış borusu
Uzunömürlü xüsusi səth
Uzanabilən duşlu şlanq
7 qat filtrə olunmuş başlıq



115.0545.136

2363

Mətbəx üçün su kranı
Rəng: qara
360° fırlanan su çıxış borusu
Uzunömürlü xüsusi səth
Uzanabilən duşlu şlanq
7 qat filtrə olunmuş başlıq



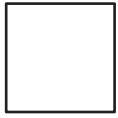

115.0393.976

1798 ₺

Mətbəx üçün su kranı
Rəng: xrom
360° fırlanan su çıxış borusu
Uzunömürlü xüsusi səth
Uzanabilən duşlu şlanq
7 qat filtrə olunmuş başlıq



BOG03114/P

979 ₺

Mətbəx üçün su kranı
Rəng: qara
360° fırlanan su çıxış borusu
Uzunömürlü xüsusi səth
Uzanabilən duşlu şlanq
7 qat filtrə olunmuş başlıq

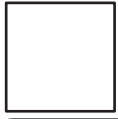

115.0595.062

530 ₺

Mətbəx üçün su kranı
Rəng: qara
360° fırlanan su çıxış borusu
Uzunömürlü xüsusi səth
7 qat filtrə olunmuş başlıq



115.0595.081

599 ₺

Mətbəx üçün su kranı
Rəng: qara
360° fırlanan su çıxış borusu
Uzunömürlü xüsusi səth
Uzanabilən duşlu şlanq
7 qat filtrə olunmuş başlıq

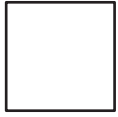

115.0595.063

599 ₺

Mətbəx üçün su kranı
Rəng: vanil
360° fırlanan su çıxış borusu
Uzunömürlü xüsusi səth
7 qat filtrə olunmuş başlıq

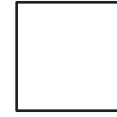

115.0595.088

692 ₺

Mətbəx üçün su kranı
Rəng: ağ
360° fırlanan su çıxış borusu
Uzunömürlü xüsusi səth
Uzanabilən duşlu şlanq
7 qat filtrə olunmuş başlıq

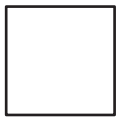

115.0625.188

1690 ₺

Mətbəx üçün su kranı
Rəng: xrom
360° fırlanan su çıxış borusu
Uzunömürlü xüsusi səth
Uzanabilən duşlu şlanq
7 qat filtrə olunmuş başlıq



115.0625.190

1790 ₺

Mətbəx üçün su kranı
Rəng: qara
360° fırlanan su çıxış borusu
Uzunömürlü xüsusi səth
Uzanabilən duşlu şlanq
7 qat filtrə olunmuş başlıq



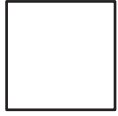

119.0547.904

385

Mətbəx üçün maye şampunluq
Rəng: Polad
Həcmi: 300 ml



119.0547.905

385

Mətbəx üçün maye şampunluq
Rəng: ağ
Həcmi: 300 ml

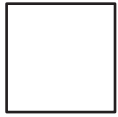

119.0547.906

385

Mətbəx üçün maye şampunluq
Rəng: qara mat
Həcmi: 300 ml



119.0547.911

385

Mətbəx üçün maye şampunluq
Rəng: antik qızılı
Həcmi: 300 ml

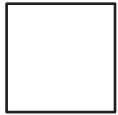

119.0578.745

215

Mətbəx üçün maye şampunluq
Rəng: xrom/oatmeal
Həcmi: 300 ml

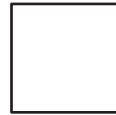

119.0578.748

215

Mətbəx üçün maye şampunluq
Rəng: xrom/white
Həcmi: 250 ml



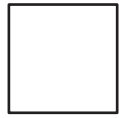

122.0021.446

742 ↻

Paslanmayan polad
Səs izolyasiya örtüyü
Rəng: polad
Quraşdırma növü: mərməraltı
Məhsulun ölçüsü: 765x450 mm

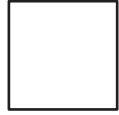
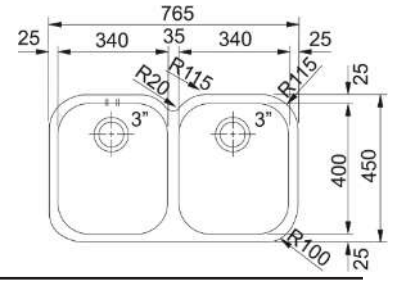

101.0021.601

464 ↻

Paslanmayan polad
Səs izolyasiya örtüyü
Rəng: polad
Quraşdırma növü: mərmərustü
Məhsulun ölçüsü: 420x500 mm

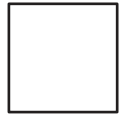
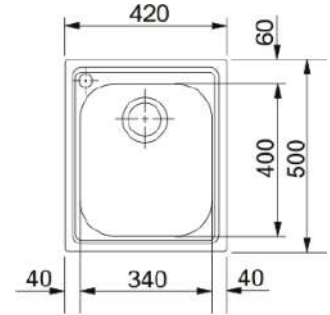

114.0152.374

1372 ↻

Granit
Səs izolyasiya örtüyü
Rəng: ağ
Quraşdırma növü: mərmərustü
Məhsulun ölçüsü: 910x515 mm

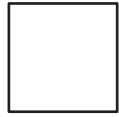
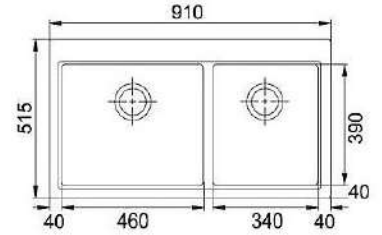

122.0536.341

892 ↻

Paslanmayan polad
Səs izolyasiya örtüyü
Rəng: polad
Quraşdırma növü: mərməraltı
Məhsulun ölçüsü: 770x450 mm

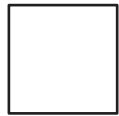
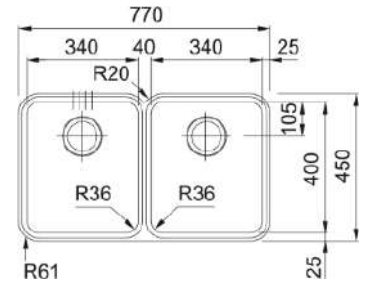

114.0276.080

867 ↻

Granit
Səs izolyasiya örtüyü
Rəng: qəhvə
Quraşdırma növü: mərmərustü
Məhsulun ölçüsü: 970x500 mm

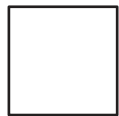
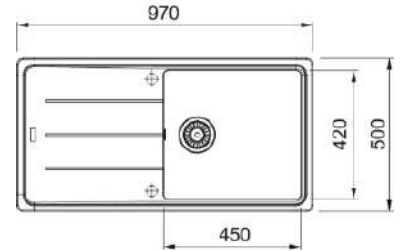

114.0276.120

867 ↻

Granit
Rəng: qəhvə
Səs izolyasiya örtüyü
Quraşdırma növü: mərmərustü
Məhsulun ölçüsü: 970x500 mm

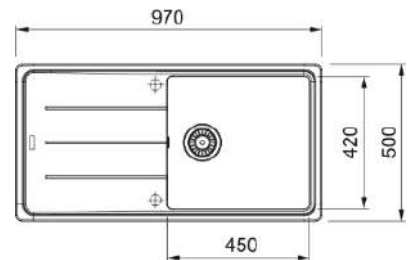

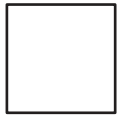

114.0276.139

915 ↻

Granit
Rəng: qrafit
Səs izolyasiya örtüyü
Quraşdırma növü: mərmərüstü
Məhsulun ölçüsü: 860x500 mm

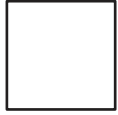
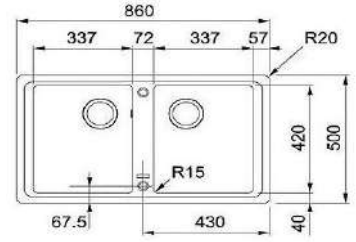

114.0276.140

915 ↻

Granit
Rəng: qara
Səs izolyasiya örtüyü
Quraşdırma növü: mərmərüstü
Məhsulun ölçüsü: 860x500 mm

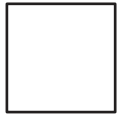
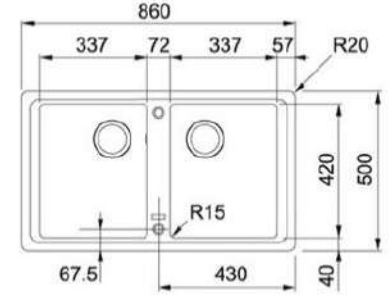

114.0276.153

915 ↻

Granit
Rəng: Oatmeal
Səs izolyasiya örtüyü
Quraşdırma növü: mərmərüstü
Məhsulun ölçüsü: 860x500 mm

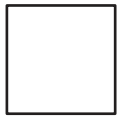
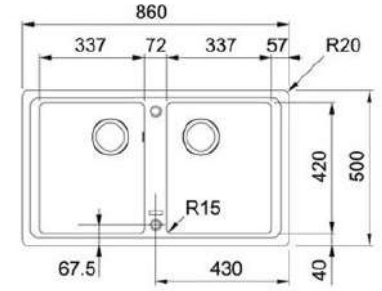

114.0276.137

915 ↻

Granit
Rəng: Oatmeal
Səs izolyasiya örtüyü
Quraşdırma növü: mərmərüstü
Məhsulun ölçüsü: 970x500 mm

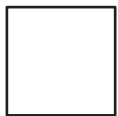
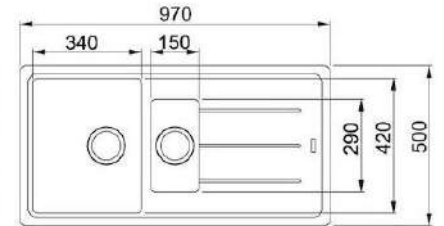

114.0370.205

843 ↻

Granit
Rəng: Ağ
Səs izolyasiya örtüyü
Quraşdırma növü: mərmərüstü
Məhsulun ölçüsü: 860x500 mm

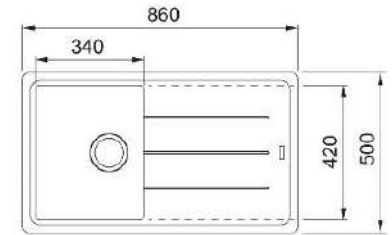

114.0370.203

843 ↻

Granit
Rəng: qrafit
Səs izolyasiya örtüyü
Quraşdırma növü: mərmərüstü
Məhsulun ölçüsü: 860x500 mm

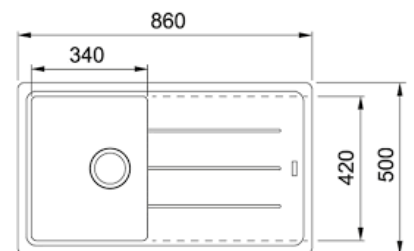

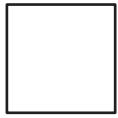

122.0039.092

330

Paslanmayan polad
Səs izolyasiya örtüyü
Rəng: xrom
Quraşdırma növü: mərmərüstü
Məhsulun ölçüsü: 428x428 mm

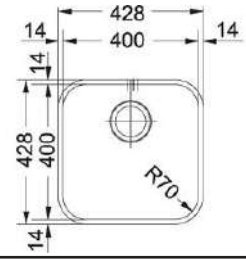

101.0298.428

513

Paslanmayan polad
Səs izolyasiya örtüyü
Rəng: inoks
Quraşdırma növü: mərmərüstü
Məhsulun ölçüsü: 860x500 mm

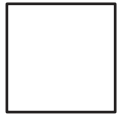
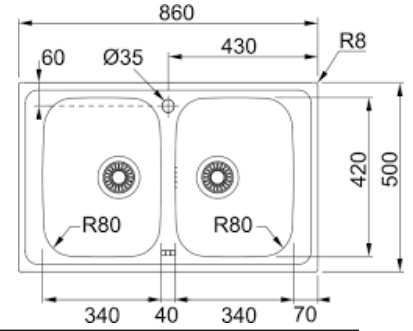

101.0517.505

990

Paslanmayan polad
Səs izolyasiya örtüyü
Rəng: inoks
Quraşdırma növü: mərmərüstü
Məhsulun ölçüsü : 810x510 mm

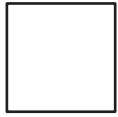
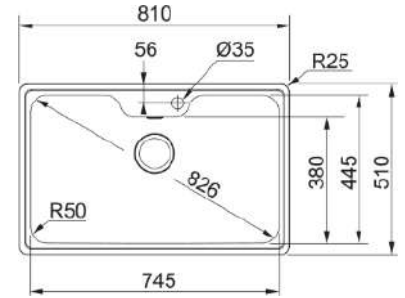

101.0517.506

692

Paslanmayan polad
Səs izolyasiya örtüyü
Rəng: inoks
Quraşdırma növü: mərmərüstü
Məhsulun ölçüsü : 860x480 mm

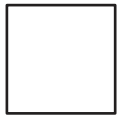
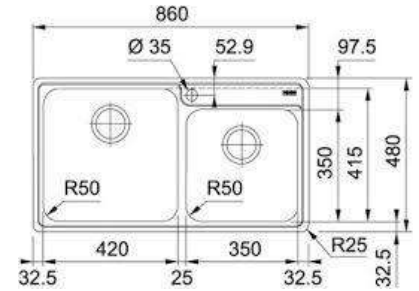

114.0522.721

1868

Qranit
Rəng: qara
Səs izolyasiya örtüyü
Quraşdırma növü: mərmərüstü
Məhsulun ölçüsü: 970x450 mm

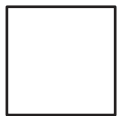
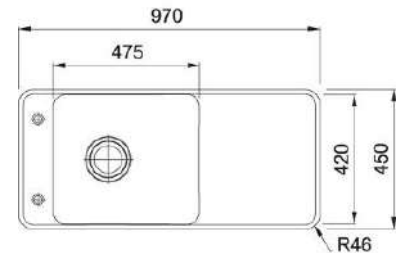

114.0661.698

935

Qranit
Rəng: Ağ
Səs izolyasiya örtüyü
Quraşdırma növü: mərmərüstü
Məhsulun ölçüsü: 590x500 mm

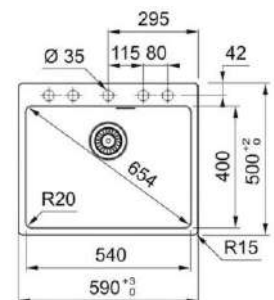

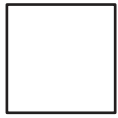

114.0661.700

935

Qranit
Rəng: Oatmeal
Səs izolyasiya örtüyü
Quraşdırma növü: mərmərüstü
Məhsulun ölçüsü: 590x500 mm

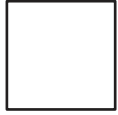
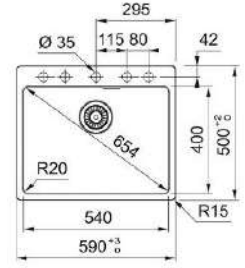

114.0661.701

935

Qranit
Rəng: Coffee
Səs izolyasiya örtüyü
Quraşdırma növü: mərmərüstü
Məhsulun ölçüsü: 590x500 mm

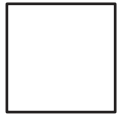
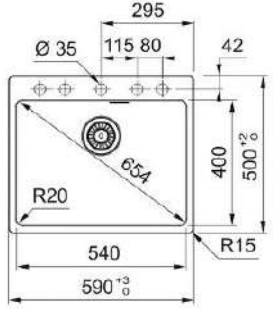

135.0665.802

950

Qranit
Səs izolyasiya örtüyü
Rəng: Oatmeal
Quraşdırma növü: mərmərüstü
Məhsulun ölçüsü: 520x433 mm

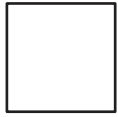
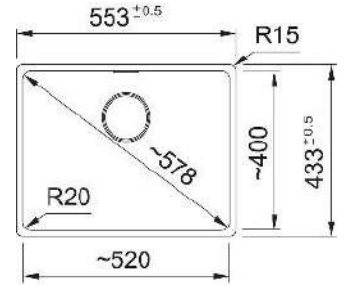

125.0686.637

1080

Qranit
Səs izolyasiya örtüyü
Rəng: Qara
Quraşdırma növü: mərməraltı
Məhsulun ölçüsü: 720x433 mm

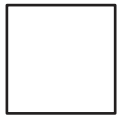
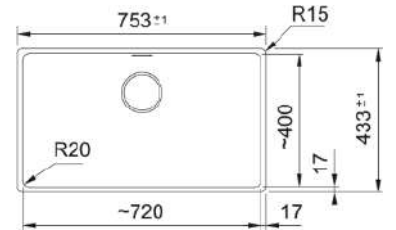

125.0686.638

1080

Qranit
Səs izolyasiya örtüyü
Rəng: Qara
Quraşdırma növü: mərməraltı
Məhsulun ölçüsü: 753x433 mm

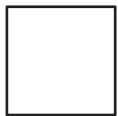
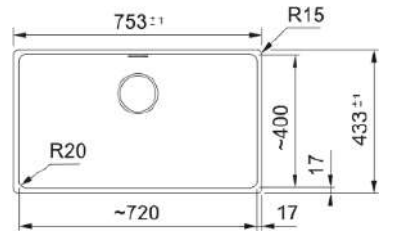

114.0661.709

990

Qranit
Səs izolyasiya örtüyü
Rəng: Oyster
Quraşdırma növü: mərmərüstü
Məhsulun ölçüsü: 780x500 mm

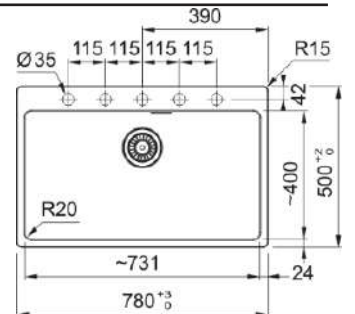

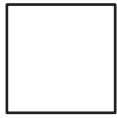

114.0074.689

915 ↻

Qranit
Səs izolyasiya örtüyü
Rəng: qara
Quraşdırma növü: dəzgahüstü
Məhsulun ölçüsü: 970x500 mm

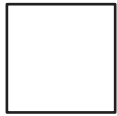
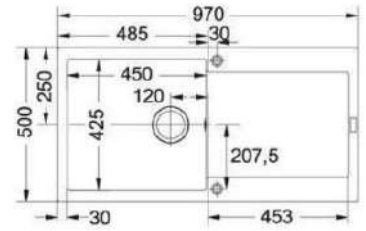

114.0153.910

861 ↻

Qranit
Səs izolyasiya örtüyü
Rəng: qara
Quraşdırma növü: dəzgahüstü
Məhsulun ölçüsü: 970x500 mm

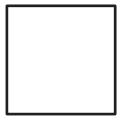
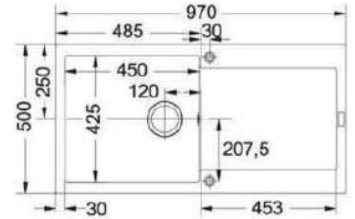

114.0564.395

938 ↻

Qranit
Səs izolyasiya örtüyü
Rəng: Oynx
Quraşdırma növü: dəzgahüstü
Məhsulun ölçüsü: 970x500 mm

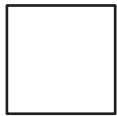
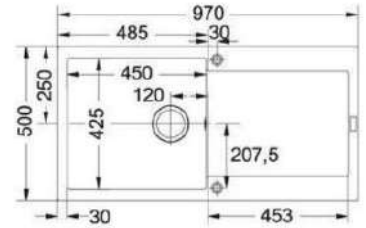

114.0169.363

971 ↻

Qranit
Səs izolyasiya örtüyü
Rəng: qara
Quraşdırma növü: mərməraltı
Məhsulun ölçüsü: 910x515 mm

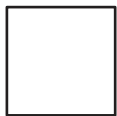
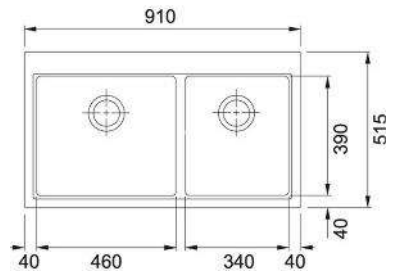

114.0490.199

940 ↻

Qranit
Səs izolyasiya örtüyü
Rəng: qara
Quraşdırma növü: mərmərustü
Məhsulun ölçüsü: 860x500 mm

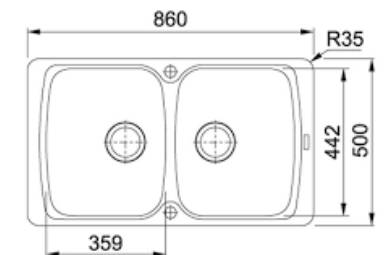

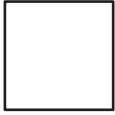

114.0666.362

Qranit
Səs izolyasiya örtüyü
Rəng: qara
Quraşdırma növü: mərmərustü
Məhsulun ölçüsü: 860x500 mm

986

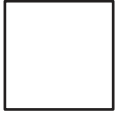
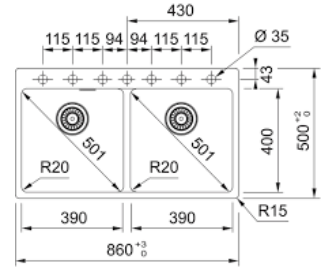

114.0666.363

Qranit
Səs izolyasiya örtüyü
Rəng: qara
Quraşdırma növü: mərmərustü
Məhsulun ölçüsü: 860x500 mm

986

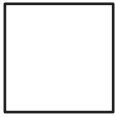
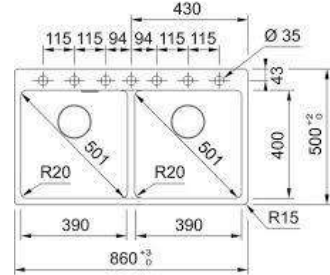

114.0666.364

Qranit
Səs izolyasiya örtüyü
Rəng: boz
Quraşdırma növü: mərmərustü
Məhsulun ölçüsü: 860x500 mm

986

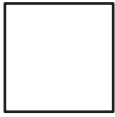
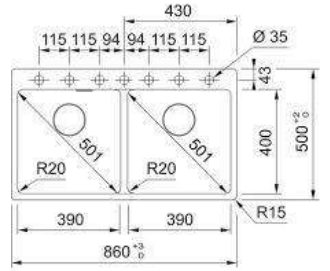

114.0666.366

Qranit
Səs izolyasiya örtüyü
Rəng: ağ
Quraşdırma növü: mərmərustü
Məhsulun ölçüsü: 860x500 mm

986

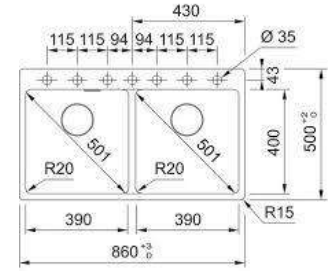

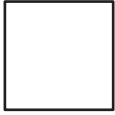

114.0061.394

971

Granit
Səs izolyasiya örtüyü
Rəng: stone grey
Quraşdırma növü: mərmərüstü
Məhsulun ölçüsü: 970x500 mm

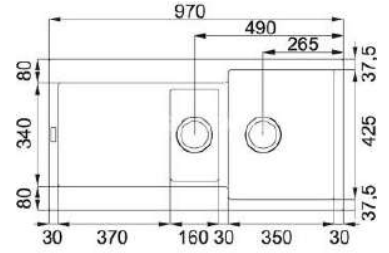

114.0564.398

971

Granit
Səs izolyasiya örtüyü
Rəng: qrafit
Quraşdırma növü: mərmərüstü
Məhsulun ölçüsü: 970x500 mm

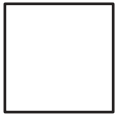
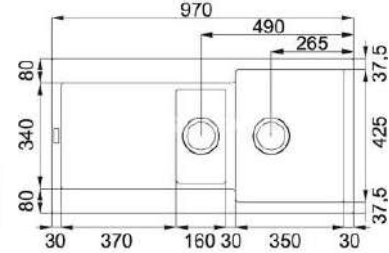

114.0066.684

971

Granit
Səs izolyasiya örtüyü
Rəng: coffee
Quraşdırma növü: mərmərüstü
Məhsulun ölçüsü: 970x500 mm

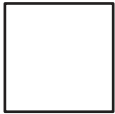
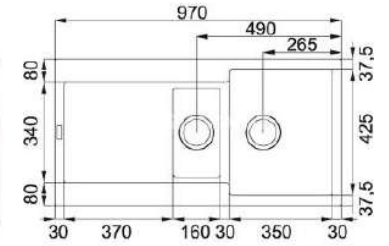

114.0520.539

940

Granit
Səs izolyasiya örtüyü
Rəng: qara
Quraşdırma növü: mərmərüstü
Məhsulun ölçüsü: 860x500 mm

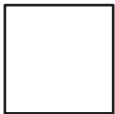
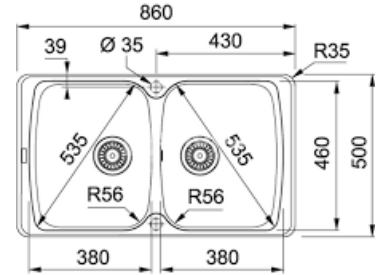

114.0520.541

940

Granit
Səs izolyasiya örtüyü
Rəng: qrafit
Quraşdırma növü: mərmərüstü
Məhsulun ölçüsü: 860x500 mm

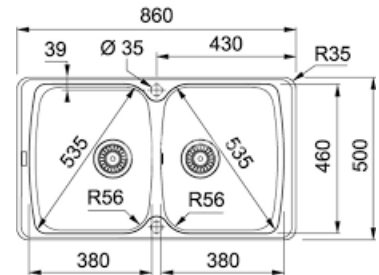

125.0068.574

883

Granit
Səs izolyasiya örtüyü
Rəng: oatmeal
Quraşdırma növü: mərmərüstü
Məhsulun ölçüsü: 540x440 mm

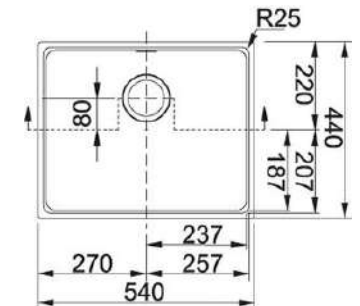

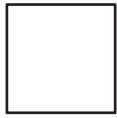

125.0558.513

1350

Granit
Səs izolyasiya örtüyü
Rəng: stone grey
Quraşdırma növü: mərmərüstü
Məhsulun ölçüsü: 760x460 mm

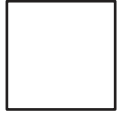
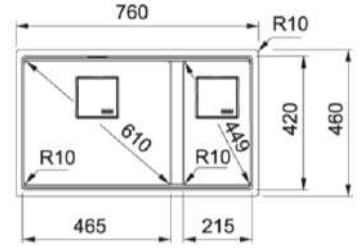

125.0543.951

1350

Granit
Səs izolyasiya örtüyü
Rəng: copper gold
Quraşdırma növü: mərmərüstü
Məhsulun ölçüsü: 760x460 mm

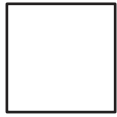
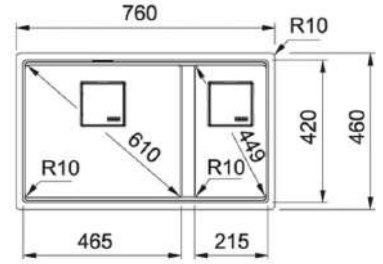

125.0529.872

1350

Granit
Səs izolyasiya örtüyü
Rəng: bej
Quraşdırma növü: mərmərüstü
Məhsulun ölçüsü: 760x460 mm

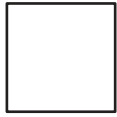
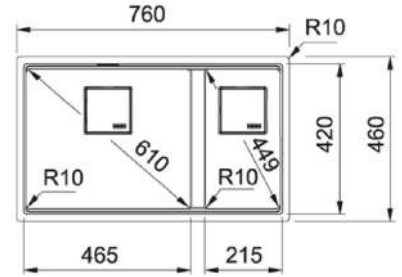

125.0543.947

1166

Granit
Səs izolyasiya örtüyü
Rəng: copper gold
Quraşdırma növü: mərmərüstü
Məhsulun ölçüsü: 760x460 mm

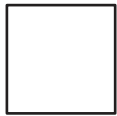
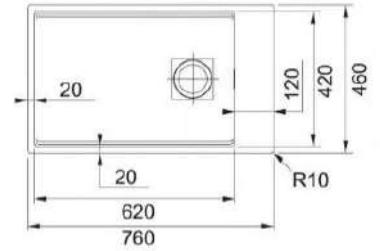

125.0558.531

1166

Granit
Səs izolyasiya örtüyü
Rəng: bej
Quraşdırma növü: mərmərüstü
Məhsulun ölçüsü: 760x460 mm

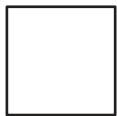
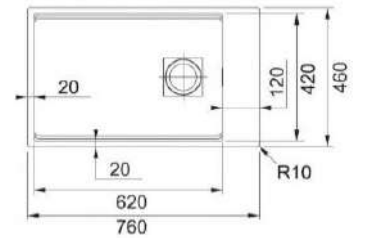

114.0530.000

1310

Granit
Səs izolyasiya örtüyü
Rəng: qrafit
Quraşdırma növü: mərmərüstü
Məhsulun ölçüsü: 860x500 mm

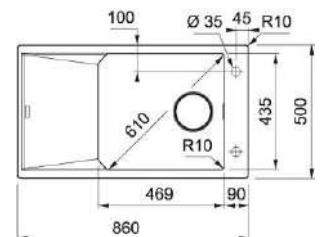

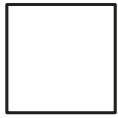

114.0530.004

1310

Qranit
Səs izolyasiya örtüyü
Rəng: ağ
Quraşdırma növü: dəzgahüstü
Məhsulun ölçüsü : 860x500

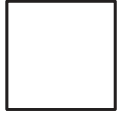
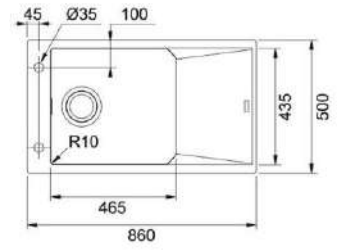

114.0564.459

1441

Qranit
Səs izolyasiya örtüyü
Rəng: qrafit
Quraşdırma növü: dəzgahüstü
Məhsulun ölçüsü : 815x500

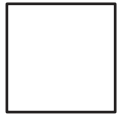
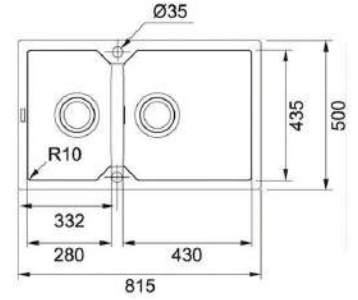

114.0564.458

1441

Qranit
Səs izolyasiya örtüyü
Rəng: Dark brown
Quraşdırma növü: dəzgahüstü
Məhsulun ölçüsü : 815x500

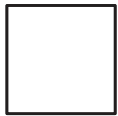
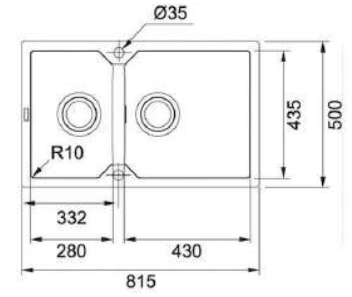
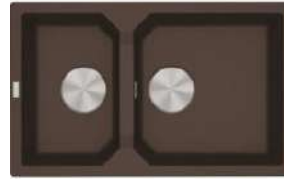

114.0564.463

1441

Qranit
Səs izolyasiya örtüyü
Rəng: Polar white
Quraşdırma növü: dəzgahüstü
Məhsulun ölçüsü : 815x500

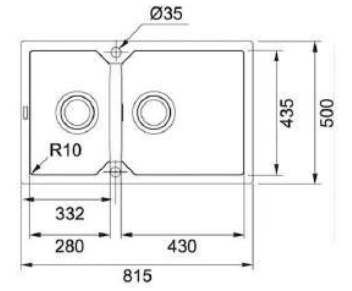

114.0564.464

1441

Qranit
Səs izolyasiya örtüyü
Rəng: Ağ
Quraşdırma növü: dəzgahüstü
Məhsulun ölçüsü : 815x500

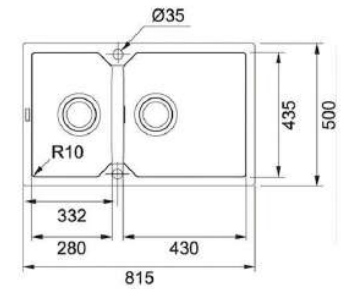

114.0564.462

1441

Qranit
Səs izolyasiya örtüyü
Rəng: Oyster
Quraşdırma növü: dəzgahüstü
Məhsulun ölçüsü : 860x500

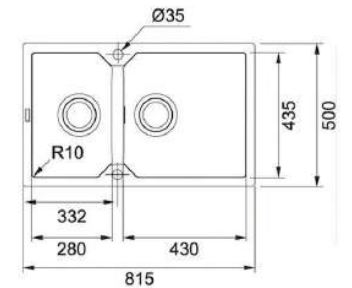
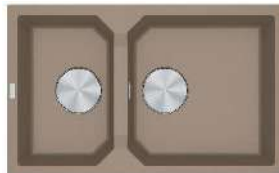

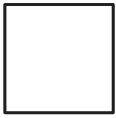

114.0564.465

1441 ↻

Qranit
Səs izolyasiya örtüyü
Rəng: stone grey
Quraşdırma növü: dəzgahüstü
Məhsulun ölçüsü : 815x500

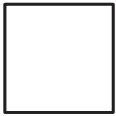
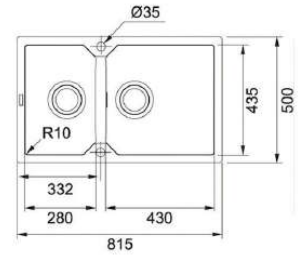

114.0564.472

1510 ↻

Qranit
Səs izolyasiya örtüyü
Rəng: qara
Quraşdırma növü: dəzgahüstü
Məhsulun ölçüsü : 1160x500

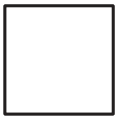
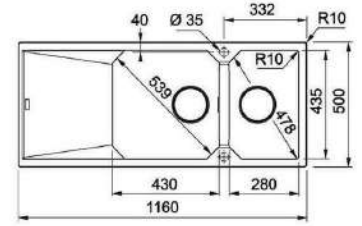

114.0530.294

1510 ↻

Qranit
Səs izolyasiya örtüyü
Rəng: ağ
Quraşdırma növü: dəzgahüstü
Məhsulun ölçüsü : 1160x500

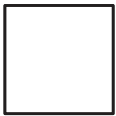
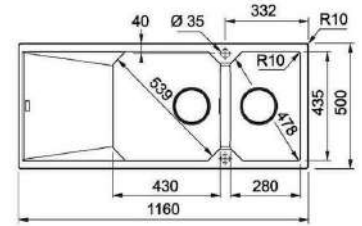
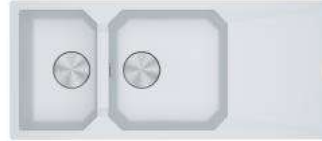

101.0153.295

562 ↻

Paslanmayan polad
Səs izolyasiya örtüyü
Rəng: xrom
Quraşdırma növü: dəzgahüstü
Məhsulun ölçüsü : 1160x500

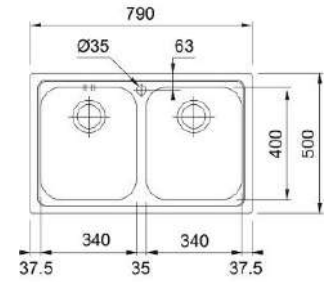



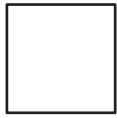

114.0618.418

898 ↻

Qranit
Səs izolyasiya örtüyü
Rəng: Sand
Quraşdırma növü: dəzgahüstü
Məhsulun ölçüsü : 780x500

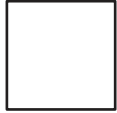
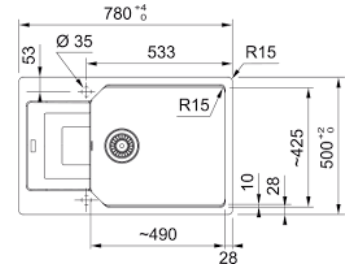

101.0520.521

374 ↻

Palanmayan Polad
Səs izolyasiya örtüyü
Rəng: xrom
Quraşdırma növü: dəzgahüstü
Məhsulun ölçüsü : 790x500

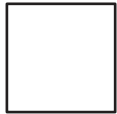
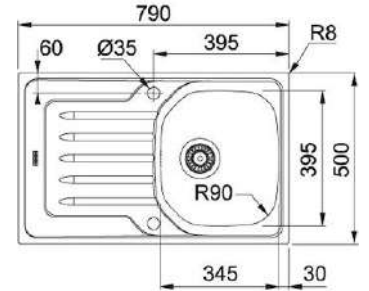

101.0520.522

382 ↻

Paslanmayan polad
Səs izolyasiya örtüyü
Rəng: Gümüş
Quraşdırma növü: dəzgahüstü
Məhsulun ölçüsü : 860x500

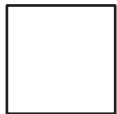
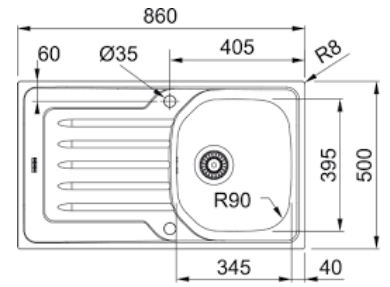

101.0520.525

415 ↻

Paslanmayan polad
Səs izolyasiya örtüyü
Rəng: inox
Quraşdırma növü: dəzgahüstü
Məhsulun ölçüsü : 860x500

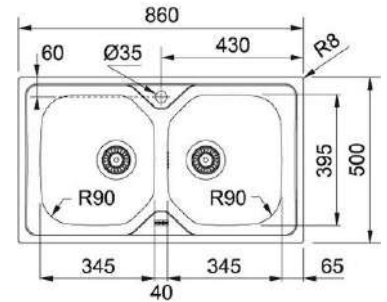

114.0330.958

612 ↻

Qranit
Səs izolyasiya örtüyü
Rəng: Vanil
Quraşdırma növü: dəzgahüstü
Məhsulun ölçüsü : 620x500

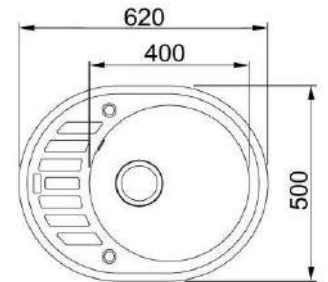

114.0028.645

645 ↻

Qranit
Səs izolyasiya örtüyü
Rəng: ağ
Quraşdırma növü: dəzgahüstü
Məhsulun ölçüsü : 770x500

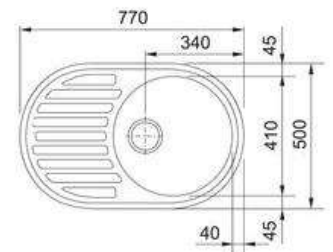

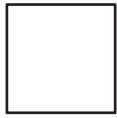

122.0525.278

930 ↻

Paslanmayan polad
Səs izolyasiya örtüyü
Rəng: İnox
Quraşdırma növü: dəzgahaltı
Məhsulun ölçüsü : 380x440 mm

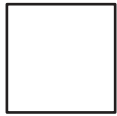
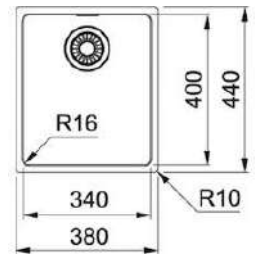

127.0525.285

1589 ↻

Paslanmayan polad
Səs izolyasiya örtüyü
Rəng: İnox
Quraşdırma növü: dəzgahaltı
Məhsulun ölçüsü : 740x440 mm

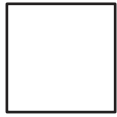
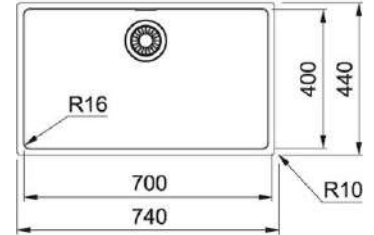

122.0525.277

2938 ↻

Paslanmayan polad
Səs izolyasiya örtüyü
Rəng: İnox
Quraşdırma növü: dəzgahaltı
Məhsulun ölçüsü : 765x440 mm

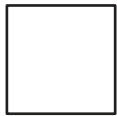
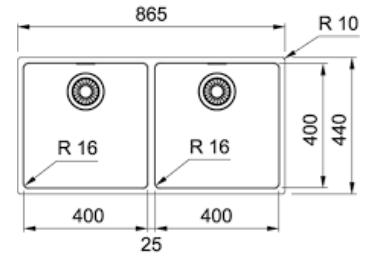

101.0026.287

410 ↻

Paslanmayan polad
Səs izolyasiya örtüyü
Rəng: İnox
Quraşdırma növü: dəzgahüstü
Məhsulun ölçüsü : 510x410 mm

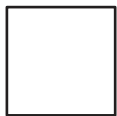
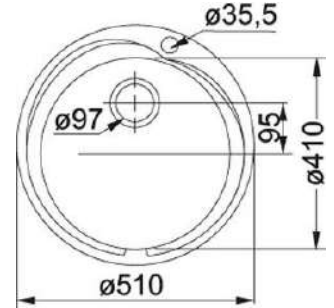

114.0618.404

945 ↻

Granit
Səs izolyasiya örtüyü
Rəng: Oyster
Quraşdırma növü: dəzgahüstü
Məhsulun ölçüsü : 560x500 mm

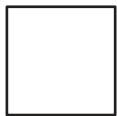
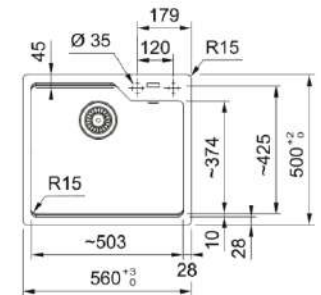

114.0618.421

898 ↻

Granit
Səs izolyasiya örtüyü
Rəng: Ağ
Quraşdırma növü: dəzgahüstü
Məhsulun ölçüsü : 1000x500 mm

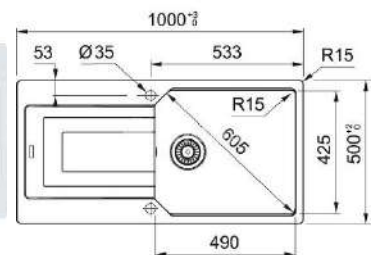

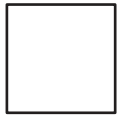

114.0618.423

922

Qranit
Səs izolyasiya örtüyü
Rəng: Oatmeal
Quraşdırma növü: dəzgahaüstü
Məhsulun ölçüsü : 1000x500 mm

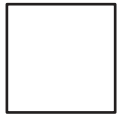
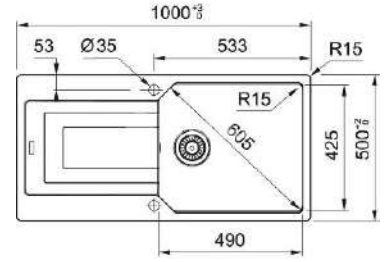

114.0582.294

998

Qranit
Səs izolyasiya örtüyü
Rəng: Ağ
Quraşdırma növü: dəzgahaüstü
Məhsulun ölçüsü : 860x500 mm

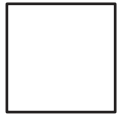
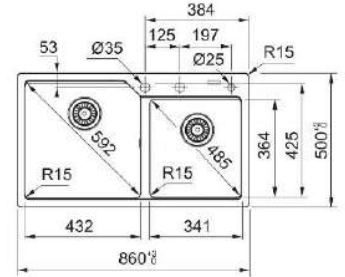

114.0582.295

998

Qranit
Səs izolyasiya örtüyü
Rəng: Stone
Quraşdırma növü: dəzgahaüstü
Məhsulun ölçüsü : 860x500 mm

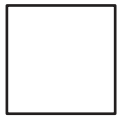
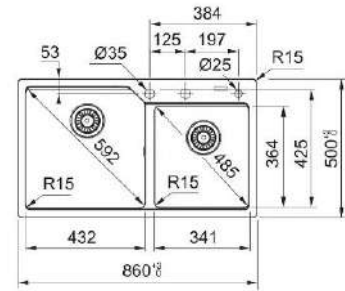

114.0612.401

972

Qranit
Səs izolyasiya örtüyü
Rəng: Oatmeal
Quraşdırma növü: dəzgahaüstü
Məhsulun ölçüsü : 780x500 mm

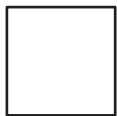
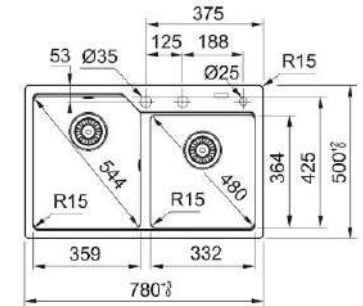

114.0686.764

972

Qranit
Səs izolyasiya örtüyü
Rəng: Qara
Quraşdırma növü: dəzgahaüstü
Məhsulun ölçüsü : 780x500 mm

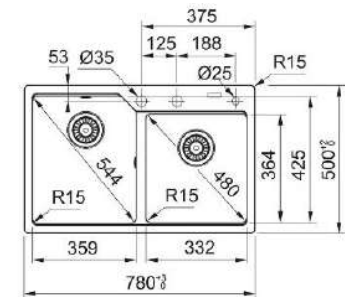

114.0612.405

972

Qranit
Səs izolyasiya örtüyü
Rəng: Oyster
Quraşdırma növü: dəzgahaüstü
Məhsulun ölçüsü : 780x500 mm

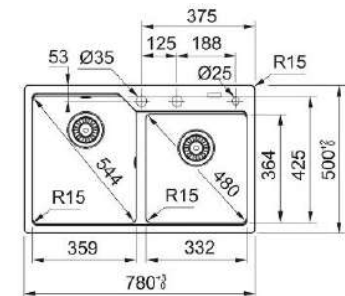

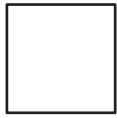

114.0612.406

972 ↻

Qranit
Səs izolyasiya örtüyü
Rəng: Boz
Quraşdırma növü: dəzgahaüstü
Məhsulun ölçüsü : 780x500 mm

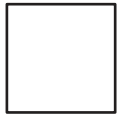
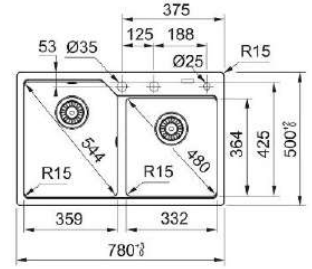

114.0618.425

972 ↻

Qranit
Səs izolyasiya örtüyü
Rəng: Ağ
Quraşdırma növü: dəzgahaüstü
Məhsulun ölçüsü : 780x500 mm

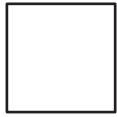
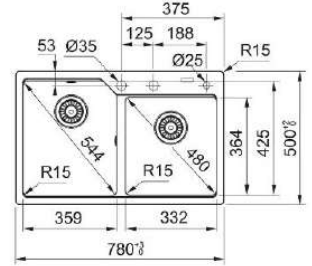

114.0612.408

972 ↻

Qranit
Səs izolyasiya örtüyü
Rəng: Stone grey
Quraşdırma növü: dəzgahaüstü
Məhsulun ölçüsü : 780x500 mm

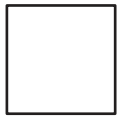
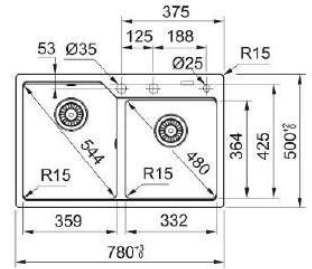

114.0582.276

976 ↻

Qranit
Səs izolyasiya örtüyü
Rəng: Oatmeal
Quraşdırma növü: dəzgahaüstü
Məhsulun ölçüsü : 1000x500 mm

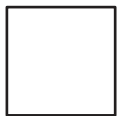
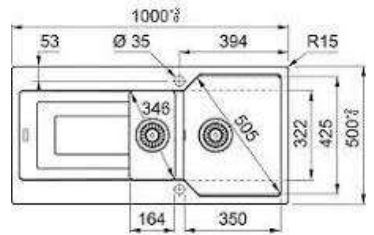

114.0582.278

976 ↻

Qranit
Səs izolyasiya örtüyü
Rəng: Qrafit
Quraşdırma növü: dəzgahaüstü
Məhsulun ölçüsü : 1000x500 mm

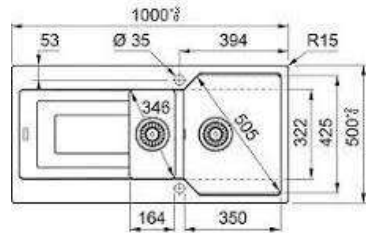

114.0582.279

976 ↻

Qranit
Səs izolyasiya örtüyü
Rəng: Sand
Quraşdırma növü: dəzgahaüstü
Məhsulun ölçüsü : 1000x500 mm

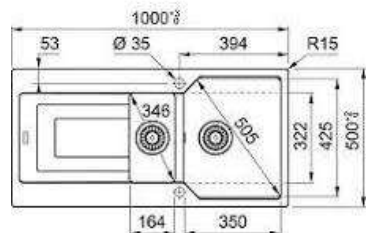

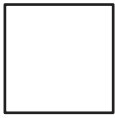

114.0582.280

Granit
Səs izolyasiya örtüyü
Rəng: Qara
Quraşdırma növü: dəzgahaüstü
Məhsulun ölçüsü : 1000x500 mm

976

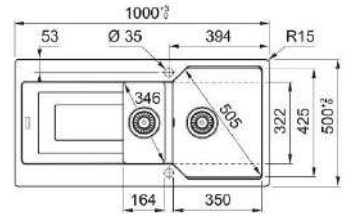

114.0582.281

Granit
Səs izolyasiya örtüyü
Rəng: Oyster
Quraşdırma növü: dəzgahaüstü
Məhsulun ölçüsü : 1000x500 mm

976

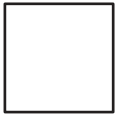
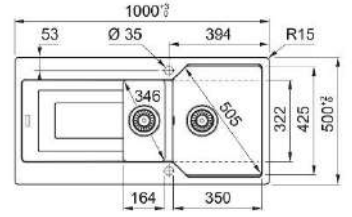

114.0582.282

Granit
Səs izolyasiya örtüyü
Rəng: Boz
Quraşdırma növü: dəzgahaüstü
Məhsulun ölçüsü : 1000x500 mm

976

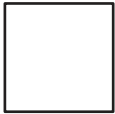
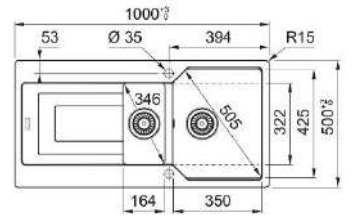

114.0582.283

Granit
Səs izolyasiya örtüyü
Rəng: Ağ
Quraşdırma növü: dəzgahaüstü
Məhsulun ölçüsü : 1000x500 mm

976

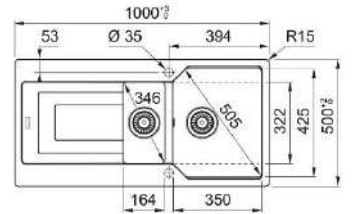

114.0582.284

Granit
Səs izolyasiya örtüyü
Rəng: Stone Grey
Quraşdırma növü: dəzgahaüstü
Məhsulun ölçüsü : 1000x500 mm

976

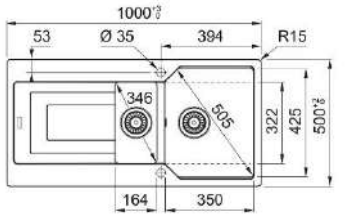

114.0612.411

Granit
Səs izolyasiya örtüyü
Rəng: Dark Brown
Quraşdırma növü: dəzgahaüstü
Məhsulun ölçüsü : 1000x500 mm

976

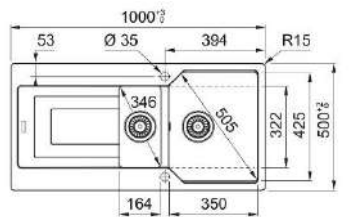

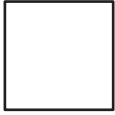

114.0612.412

976

Qranit
Səs izolyasiya örtüyü
Rəng: Boz
Quraşdırma növü: dəzgahaüstü
Məhsulun ölçüsü : 1000x500 mm

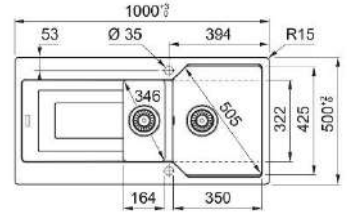

114.0259.886

540

Qranit
Səs izolyasiya örtüyü
Rəng: Sand
Quraşdırma növü: dəzgahaüstü
Məhsulun ölçüsü : 780x500 mm

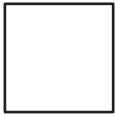
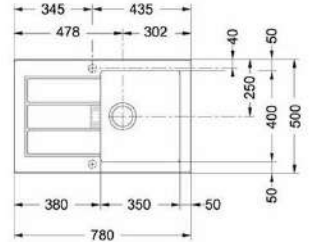

127.0586.160

2517

Paslanmayan polad
Səs izolyasiya örtüyü
Rəng: Inox
Quraşdırma növü: dəzgahaüstü
və dəzgahaltı
Məhsulun ölçüsü : 820x510 mm

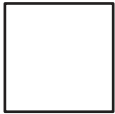
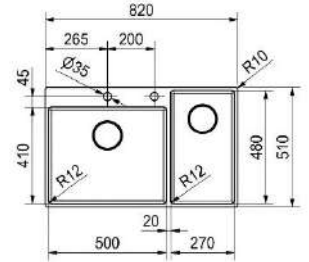

127.0370.188

2848

Paslanmayan polad
Səs izolyasiya örtüyü
Rəng: Inox
Quraşdırma növü: dəzgahaaltı
və dəzgahüstü
Məhsulun ölçüsü : 740x450 mm

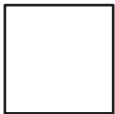
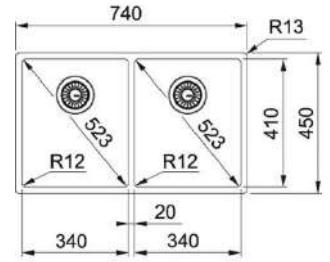

127.0369.314

2762

Paslanmayan polad
Səs izolyasiya örtüyü
Rəng: Inox
Quraşdırma növü: dəzgahaaltı
və dəzgahüstü
Məhsulun ölçüsü : 770x510 mm

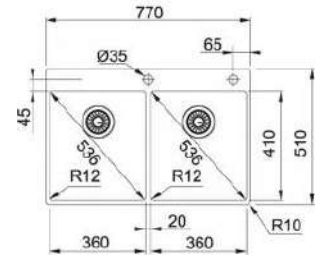

127.0033.005

385

Paslanmayan polad
Səs izolyasiya örtüyü
Rəng: Inox
Quraşdırma növü: dəzgahaaltı
və dəzgahüstü
Məhsulun ölçüsü : 600x415 mm

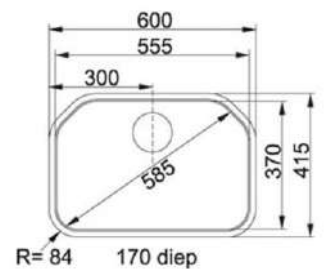

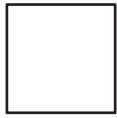

108.0492.719

1120

30 sm-lik İnduksiya
İdarəetmə növü: Elektron
Bişirmə səthinin materialı:Şüşə - keramika
Ocaq sayı:2
En:32 sm
Dərinlik:52 sm
Quraşdırılma ölçüləri (E x D):29 x 49.5 sm
Rəng:Qara
Xüsusiyyətlər:Uşaqdan müdafiə, həddindən
artıq qızmadan qorunma
Maksimal elektrik gücü:2800 Vt

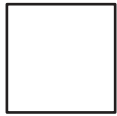
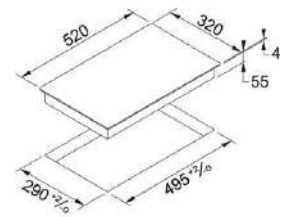
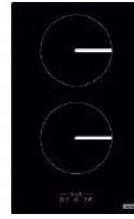

108.0026.893

1078

30 sm-lik İnduksiya
İdarəetmə növü: Mexaniki
Bişirmə səthinin materialı:Şüşə - keramika
Ocaq sayı:2
En:30 sm
Dərinlik:51 sm
Quraşdırılma ölçüləri (E x D):25 x 48 sm
Rəng:İnoks
Xüsusiyyətlər:Uşaqdan müdafiə, həddindən
artıq qızmadan qorunma
Maksimal elektrik gücü:1500 Vt

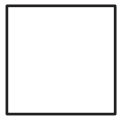
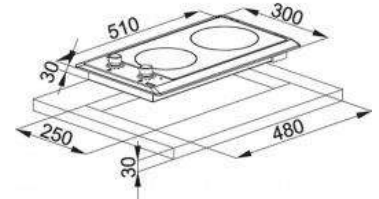

108.0047.443

1562

30 sm-lik Barbecue
İdarəetmə növü: Mexaniki
Ocaq sayı:1
En:30 sm
Dərinlik:51 sm
Quraşdırılma ölçüləri (E x D):25 x 48 sm
Rəng:İnoks

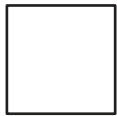
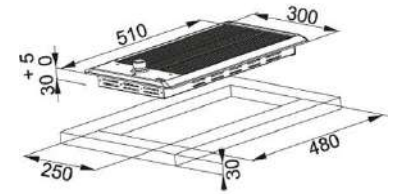

108.0606.106

1471

30 sm-lik İnduksiya
İdarəetmə növü: Elektron
Bişirmə səthinin materialı:Bişmiş şüşə
Ocaq sayı:2
En:28,4 sm
Dərinlik:51 sm
Quraşdırılma ölçüləri (E x D):27,5 x 49 sm
Rəng:Qara
Xüsusiyyətlər:Uşaqdan müdafiə, həddindən
artıq qızmadan qorunma
Maksimal elektrik gücü:2400 Vt

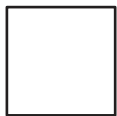
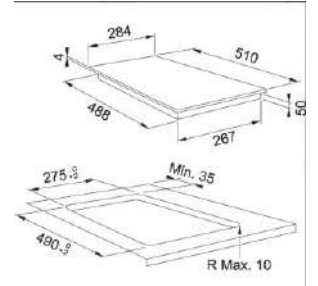
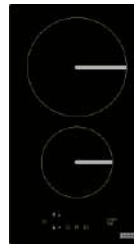

108.0669.347

1104

30 sm-lik İnduksiya
İdarəetmə növü: Elektron
Bişirmə səthinin materialı:Şüşə-keramika
Ocaq sayı:2
En:28,8 sm
Dərinlik:51 sm
Quraşdırılma ölçüləri (E x D):26,8 x 49 sm
Rəng:Qara
Xüsusiyyətlər:Uşaqdan müdafiə, həddindən
artıq qızmadan qorunma
Maksimal elektrik gücü:2900 Vt

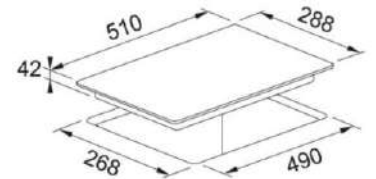

108.0669.472

2620

90 sm-lik İnduksiya
İdarəetmə növü: Elektron
Bişirmə səthinin materialı:Şüşə-keramika
Ocaq sayı:5
En:90 sm
Dərinlik:51 sm
Quraşdırılma ölçüləri (E x D): 49 x 88 sm
Rəng:Qara
Xüsusiyyətlər:Uşaqdan müdafiə, həddindən
artıq qızmadan qorunma

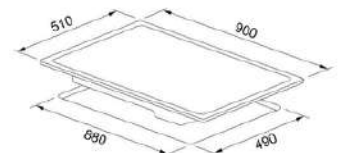

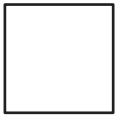

108.0302.173

1920

70 sm-lik İnduksiya
İdarəetmə növü: Mexaniki
Bişirmə səthinin materialı:Şüşə - keramika
Ocaq sayı:4
En:51 sm
Dərinlik:70 sm
Quraşdırılma ölçüləri (E x D):49 x 66 sm
Rəng:Krem

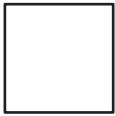
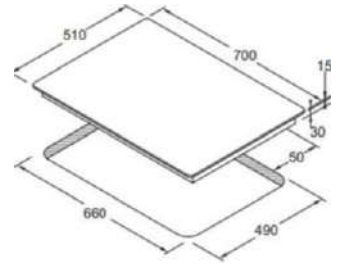

108.0373.665

5292

86 sm-lik İnduksiya
İdarəetmə növü: Sensor
Bişirmə səthinin materialı:Şüşə - keramika
Ocaq sayı:4
En:45,8 sm
Dərinlik:86 sm
Quraşdırılma ölçüləri (E x D):44,3 x 84,5 sm
Rəng:Qara
Xüsusiyyətlər:Körpü funksiyası
Maksimal elektrik gücü:2800 Vt

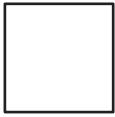
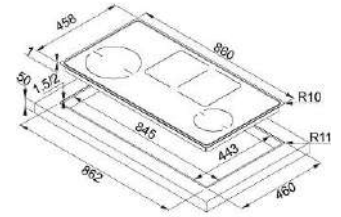

108.0613.587

4357

60 sm-lik İnduksiya
İdarəetmə növü: Sensor
Bişirmə səthinin materialı:Şüşə - keramika
Ocaq sayı:8
En:51 sm
Dərinlik:65 sm
Quraşdırılma ölçüləri (E x D):47,9 x 55,1 sm
Rəng:Qara
Maksimal elektrik gücü:1800 Vt

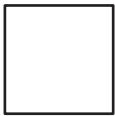
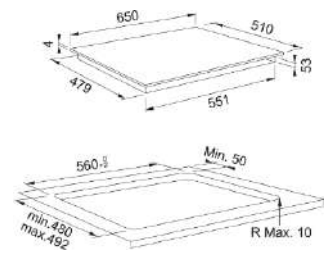
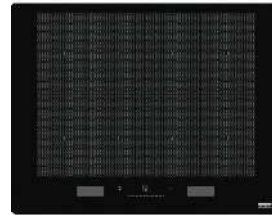

108.0613.588

4569

77 sm-lik İnduksiya
İdarəetmə növü: Sensor
Bişirmə səthinin materialı:Şüşə - keramika
Ocaq sayı:8
En:51 sm
Dərinlik:77 sm
Quraşdırılma ölçüləri (E x D):47,9 x 74,3 sm
Rəng:Qara
Maksimal elektrik gücü:1800 Vt

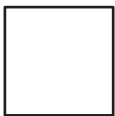
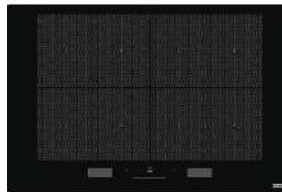

340.0529.586

6426

83 sm-lik havasorucu+İnduksiya
İdarəetmə növü: Sensor
Bişirmə səthinin materialı:Şüşə - keramika
Havasorucu: 1136 m3/saat
Ocaq sayı:4
En:52 sm
Dərinlik:83 sm
Quraşdırılma ölçüləri (E x D):52,2 x 80,2 sm
Rəng:Qara

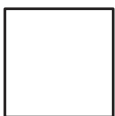
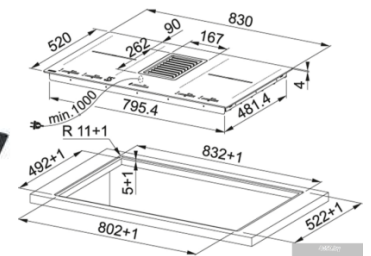

340.0595.364

6548

83 sm-lik havasorucu+İnduksiya
İdarəetmə növü: Sensor
Bişirmə səthinin materialı:Şüşə - keramika
Havasorucu: 700 m3/saat
Ocaq sayı:4
En:52 sm
Dərinlik:83 sm
Quraşdırılma ölçüləri (E x D):52,2 x 80,2 sm
Rəng:Qara

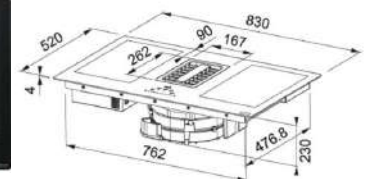

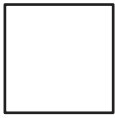

108.0606.111

1974 ⚡

60 sm-lik İnduksiya
İdarəetmə növü: Sensor
Bişirmə səthinin materialı:Şüşə - keramika
Ocaq sayı:4
En:51 sm
Dərnlk:65 sm
Quraşdırılma ölçüləri (E x D):48 x 56 sm
Rəng:Qara

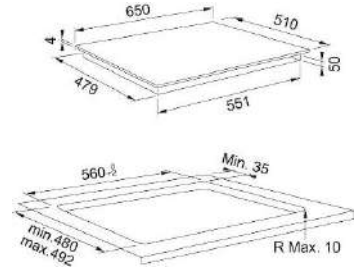
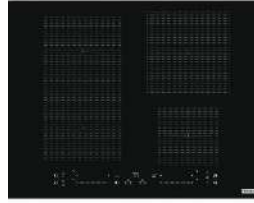

108.0606.107

1765 ⚡

60 sm-lik İnduksiya
İdarəetmə növü: Sensor
Bişirmə səthinin materialı:Şüşə - keramika
Ocaq sayı:4
En:51 sm
Dərnlk:65 sm
Quraşdırılma ölçüləri (E x D):48 x 56 sm
Rəng:Qara

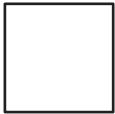
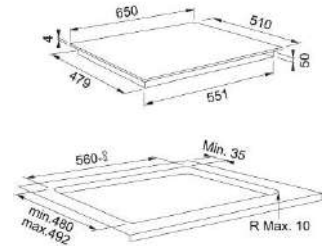
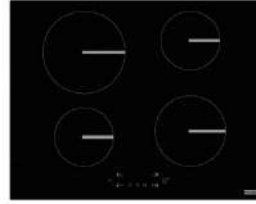

108.0606.108

1834 ⚡

60 sm-lik İnduksiya
İdarəetmə növü: Sensor
Bişirmə səthinin materialı:Şüşə - keramika
Ocaq sayı:4
En:51 sm
Dərnlk:65 sm
Quraşdırılma ölçüləri (E x D):48 x 56 sm
Rəng:Qara

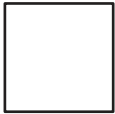
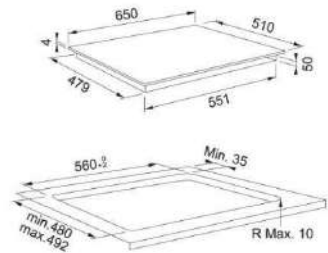
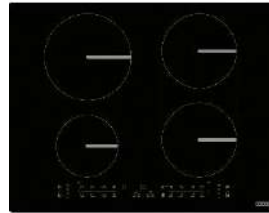

108.0669.350

1776 ⚡

60 sm-lik İnduksiya
İdarəetmə növü: Sensor
Bişirmə səthinin materialı:Şüşə - keramika
Ocaq sayı:4
En:51 sm
Dərnlk:58 sm
Quraşdırılma ölçüləri (E x D):51 x 58 sm
Rəng:Qara

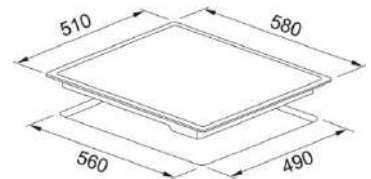

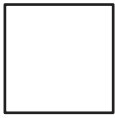

106.0490.202

712

30 sm-lik Qaz plitəsi
İdarəetmə növü: Mexaniki
Bişirmə səthinin materialı: Bişmiş şüşə
Barmaqlıqların materialı: Çuğun
Ocaq sayı: 2
En: 30 sm
Dərinlik: 50 sm
Quraşdırılma ölçüləri (E x D): 29 x 49 sm
Rəng: Qara

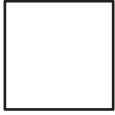
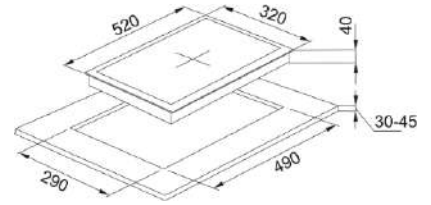

106.0374.275

1059

30 sm-lik Qaz plitəsi
İdarəetmə növü: Mexaniki
Bişirmə səthinin materialı: Şüşə
Barmaqlıqların materialı: Çuğun
Ocaq sayı: 1
En: 31 sm
Dərinlik: 51 sm
Quraşdırılma ölçüləri (E x D): 25 x 48 sm
Rəng: Qara

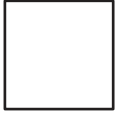
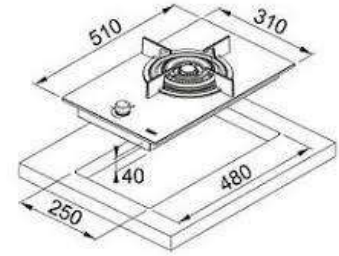

106.0374.278

1090

30 sm-lik Qaz plitəsi
İdarəetmə növü: Mexaniki
Bişirmə səthinin materialı: Şüşə
Barmaqlıqların materialı: Çuğun
Ocaq sayı: 2
En: 31 sm
Dərinlik: 51 sm
Quraşdırılma ölçüləri (E x D): 25 x 48 sm
Rəng: Qara

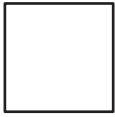
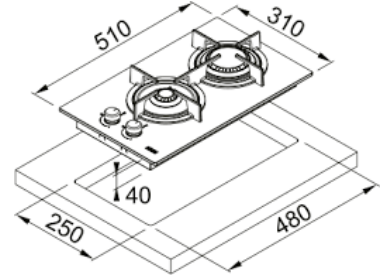

106.0037.498

1071

30 sm-lik Qaz plitəsi
İdarəetmə növü: Mexaniki
Bişirmə səthinin materialı: Paslanmaz polad
Barmaqlıqların materialı: Çuğun
Ocaq sayı: 2
En: 30 sm
Dərinlik: 51 sm
Quraşdırılma ölçüləri (E x D): 25 x 48 sm
Rəng: Inox

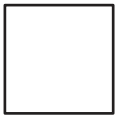
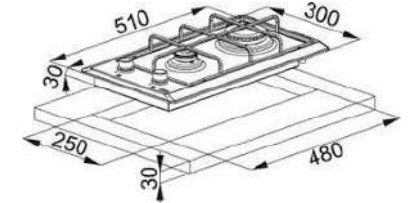

106.0026.890

1006

30 sm-lik Qaz plitəsi
İdarəetmə növü: Mexaniki
Bişirmə səthinin materialı: Paslanmaz polad
Barmaqlıqların materialı: Çuğun
Ocaq sayı: 1
En: 30 sm
Dərinlik: 51 sm
Quraşdırılma ölçüləri (E x D): 25 x 48 sm
Rəng: Inox

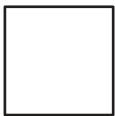
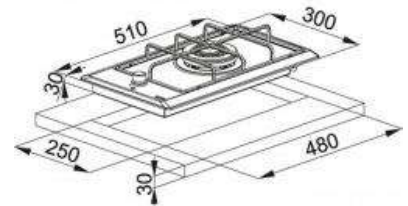

106.0271.786

1452

60 sm-lik Qaz plitəsi
İdarəetmə növü: Mexaniki
Bişirmə səthinin materialı: Paslanmaz polad
Barmaqlıqların materialı: Çuğun
Ocaq sayı: 4
En: 51 sm
Dərinlik: 59 sm
Quraşdırılma ölçüləri (E x D): 48 x 55 sm
Rəng: Mirvari

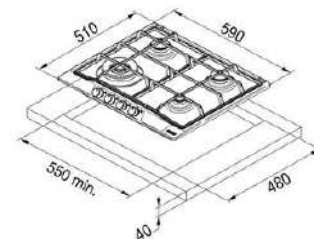

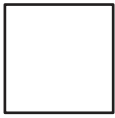

106.0271.788

1452

60 sm-lik Qaz plitəsi
İdarəetmə növü: Mexaniki
Bişirmə səthinin materialı: Paslanmaz polad
Barmaqlıqların materialı: Çuğun
Ocaq sayı: 4
En: 51 sm
Dərinlik: 59 sm
Quraşdırılma ölçüləri (E x D): 48 x 55 sm
Rəng: Qrafit

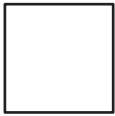
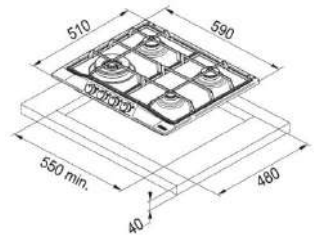

106.0271.759

1725

75 sm-lik Qaz plitəsi
İdarəetmə növü: Mexaniki
Bişirmə səthinin materialı: Paslanmaz polad
Barmaqlıqların materialı: Çuğun
Ocaq sayı: 5
En: 51 sm
Dərinlik: 75 sm
Quraşdırılma ölçüləri (E x D): 48 x 55 sm
Rəng: Mirvari

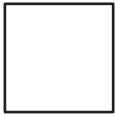
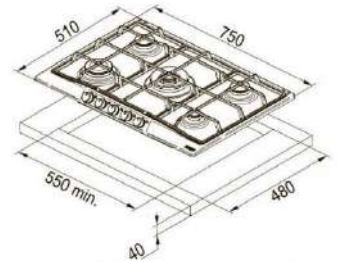

106.0271.781

1725

75 sm-lik Qaz plitəsi
İdarəetmə növü: Mexaniki
Bişirmə səthinin materialı: Paslanmaz polad
Barmaqlıqların materialı: Çuğun
Ocaq sayı: 5
En: 51 sm
Dərinlik: 75 sm
Quraşdırılma ölçüləri (E x D): 48 x 55 sm
Rəng: Qrafit

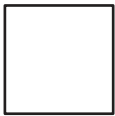
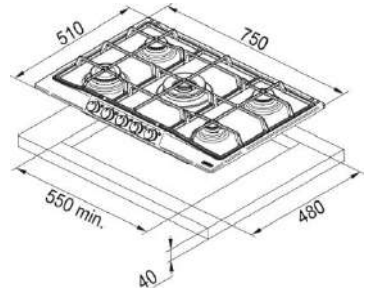

106.0490.179

1282

70 sm-lik Qaz plitəsi
İdarəetmə növü: Mexaniki
Bişirmə səthinin materialı: Paslanmaz polad
Barmaqlıqların materialı: Çuğun
Ocaq sayı: 5
En: 52 sm
Dərinlik: 68 sm
Quraşdırılma ölçüləri (E x D): 49 x 56 sm
Rəng: Qara

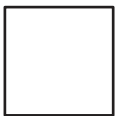
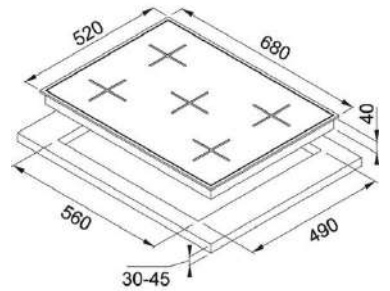

106.0489.673

1243

90 sm-lik Qaz plitəsi
İdarəetmə növü: Mexaniki
Bişirmə səthinin materialı: Paslanmaz polad
Barmaqlıqların materialı: Çuğun
Ocaq sayı: 5
En: 51 sm
Dərinlik: 86 sm
Quraşdırılma ölçüləri (E x D): 49 x 83 sm
Rəng: Boz

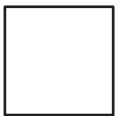
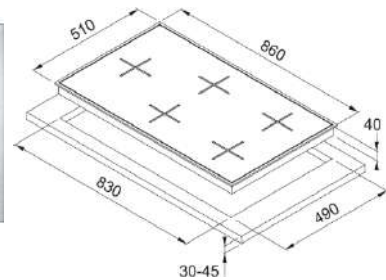

106.0374.280

1848

60 sm-lik Qaz plitəsi
İdarəetmə növü: Mexaniki
Bişirmə səthinin materialı: Şüşə
Barmaqlıqların materialı: Çuğun
Ocaq sayı: 4
En: 51 sm
Dərinlik: 59 sm
Quraşdırılma ölçüləri (E x D): 48 x 56 sm
Rəng: Qara

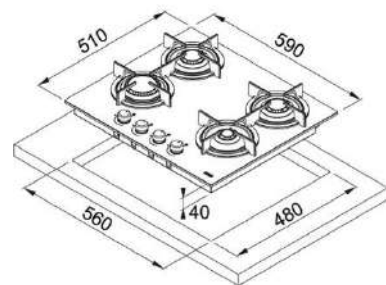

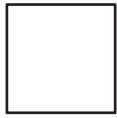

106.0374.281

1958

60 sm-lik Qaz plitəsi
İdarəetmə növü: Mexaniki
Bişirmə səthinin materialı: Şüşə
Barmaqlıqların materialı: Çuğun
Ocaq sayı: 4
En: 51 sm
Dərinlik: 59 sm
Quraşdırılma ölçüləri (E x D): 48 x 56 sm
Rəng: Ağ

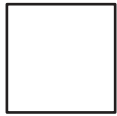
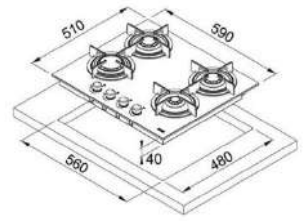

106.0374.283

2355

75 sm-lik Qaz plitəsi
İdarəetmə növü: Mexaniki
Bişirmə səthinin materialı: Şüşə
Barmaqlıqların materialı: Çuğun
Ocaq sayı: 5
En: 51 sm
Dərinlik: 75 sm
Quraşdırılma ölçüləri (E x D): 48 x 56 sm
Rəng: Qara

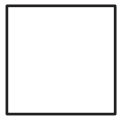
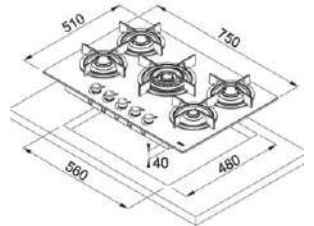

106.0374.288

2551

88 sm-lik Qaz plitəsi
İdarəetmə növü: Mexaniki
Bişirmə səthinin materialı: Şüşə
Barmaqlıqların materialı: Çuğun
Ocaq sayı: 5
En: 51 sm
Dərinlik: 88 sm
Quraşdırılma ölçüləri (E x D): 48 x 84 sm
Rəng: Qara

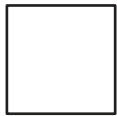
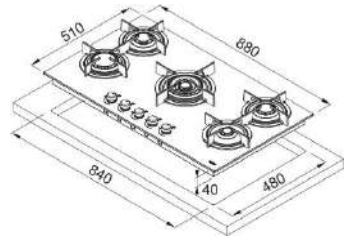

106.0064.312

2872

109 sm-lik Qaz plitəsi
İdarəetmə növü: Mexaniki
Bişirmə səthinin materialı: Polad
Barmaqlıqların materialı: Çuğun
Ocaq sayı: 4
En: 41 sm
Dərinlik: 109 sm
Quraşdırılma ölçüləri (E x D): 39 x 107 sm
Rəng: Boz

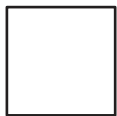
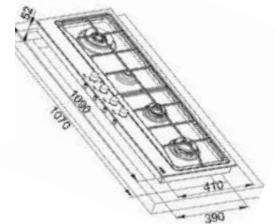

106.0374.291

2739

90 sm-lik Qaz plitəsi
İdarəetmə növü: Mexaniki
Bişirmə səthinin materialı: Bişmiş şüşə
Barmaqlıqların materialı: Çuğun
Ocaq sayı: 4
En: 51 sm
Dərinlik: 88 sm
Quraşdırılma ölçüləri (E x D): 48 x 84 sm
Rəng: Qara

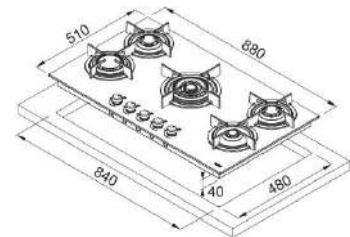

106.0049.039

2464

79 sm-lik Qaz plitəsi
İdarəetmə növü: Mexaniki
Bişirmə səthinin materialı: Polad
Barmaqlıqların materialı: Çuğun
Ocaq sayı: 5
En: 51 sm
Dərinlik: 79 sm
Quraşdırılma ölçüləri (E x D): 48,7 x 76,5 sm
Rəng: Qara

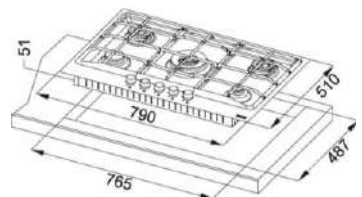

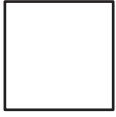

106.0489.961

942

60 sm-lik Qaz plitəsi
İdarəetmə növü: Mexaniki
Bişirmə səthinin materialı: Bişmiş Şüşə
Barmaqlıqların materialı: Çuğun
Ocaq sayı: 4
En: 52 sm
Dərinlik: 59 sm
Quraşdırılma ölçüləri (E x D): 49 x 56 sm
Rəng: Ağ

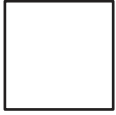
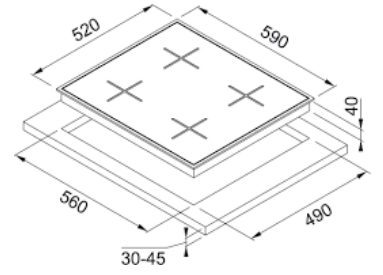
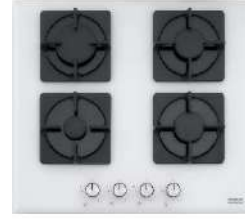

106.0546.808

942

60 sm-lik Qaz plitəsi
İdarəetmə növü: Mexaniki
Bişirmə səthinin materialı: Bişmiş Şüşə
Barmaqlıqların materialı: Çuğun
Ocaq sayı: 4
En: 52 sm
Dərinlik: 59 sm
Quraşdırılma ölçüləri (E x D): 49 x 56 sm
Rəng: Stone brown

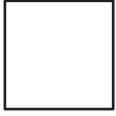
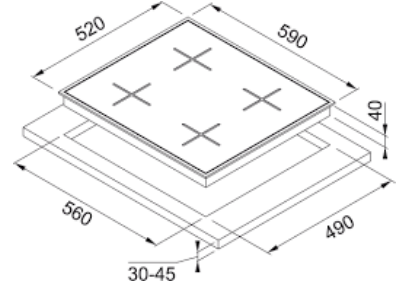

106.0546.809

942

60 sm-lik Qaz plitəsi
İdarəetmə növü: Mexaniki
Bişirmə səthinin materialı: Bişmiş Şüşə
Barmaqlıqların materialı: Çuğun
Ocaq sayı: 4
En: 52 sm
Dərinlik: 59 sm
Quraşdırılma ölçüləri (E x D): 49 x 56 sm
Rəng: Bej

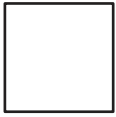
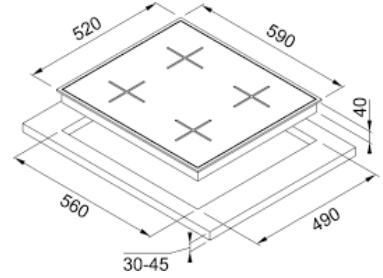
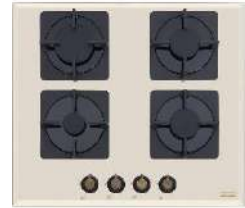

106.0490.103

1273

68 sm-lik Qaz plitəsi
İdarəetmə növü: Mexaniki
Bişirmə səthinin materialı: Bişmiş Şüşə
Barmaqlıqların materialı: Çuğun
Ocaq sayı: 5
En: 52 sm
Dərinlik: 68 sm
Quraşdırılma ölçüləri (E x D): 49 x 56 sm
Rəng: Ağ

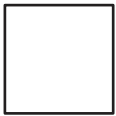
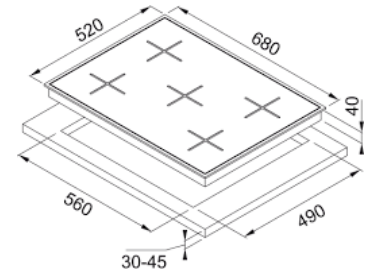

106.0546.862

1279

68 sm-lik Qaz plitəsi
İdarəetmə növü: Mexaniki
Bişirmə səthinin materialı: Bişmiş Şüşə
Barmaqlıqların materialı: Çuğun
Ocaq sayı: 5
En: 52 sm
Dərinlik: 68 sm
Quraşdırılma ölçüləri (E x D): 49 x 56 sm
Rəng: Ağ

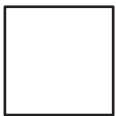
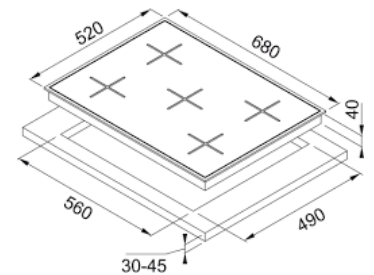
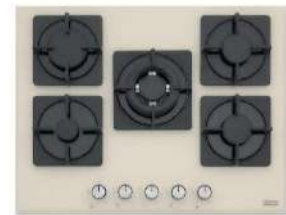

106.0490.105

1540

86 sm-lik Qaz plitəsi
İdarəetmə növü: Mexaniki
Bişirmə səthinin materialı: Bişmiş Şüşə
Barmaqlıqların materialı: Çuğun
Ocaq sayı: 5
En: 52 sm
Dərinlik: 86 sm
Quraşdırılma ölçüləri (E x D): 49 x 83 sm
Rəng: Ağ

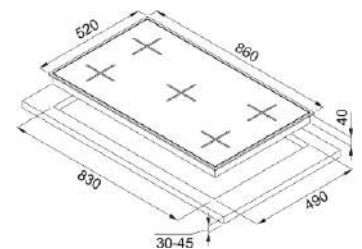

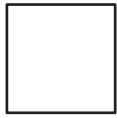

106.0037.667

1725 ⚡

70 sm-lik Qaz plitəsi
İdarəetmə növü: Mexaniki
Bişirmə səthinin materialı: Paslanmaz polad
Barmaqlıqların materialı: Çuğun
Ocaq sayı: 5
En: 51 sm
Dərinlik: 70 sm
Quraşdırılma ölçüləri (E x D): 48 x 55 sm
Rəng: Coffee

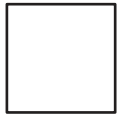
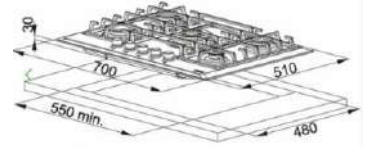

106.0180.937

2327 ⚡

90 sm-lik Qaz plitəsi
İdarəetmə növü: Mexaniki
Bişirmə səthinin materialı: Paslanmaz polad
Barmaqlıqların materialı: Çuğun
Ocaq sayı: 5
En: 51 sm
Dərinlik: 88 sm
Quraşdırılma ölçüləri (E x D): 48 x 84 sm
Rəng: Boz

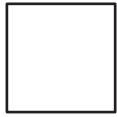
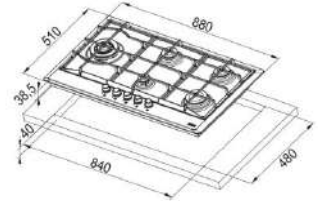

106.0183.080

1452 ⚡

60 sm-lik Qaz plitəsi
İdarəetmə növü: Mexaniki
Bişirmə səthinin materialı: Paslanmaz polad
Barmaqlıqların materialı: Çuğun
Ocaq sayı: 4
En: 51 sm
Dərinlik: 59 sm
Quraşdırılma ölçüləri (E x D): 48 x 55 sm
Rəng: Oatmeal

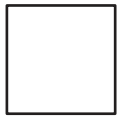
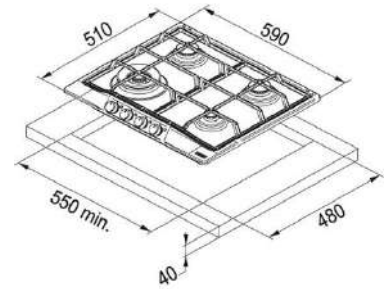

106.0670.334

1728 ⚡

60 sm-lik Qaz plitəsi
İdarəetmə növü: Mexaniki
Bişirmə səthinin materialı: Paslanmaz polad
Barmaqlıqların materialı: Çuğun
Ocaq sayı: 4
En: 51 sm
Dərinlik: 59 sm
Quraşdırılma ölçüləri (E x D): 48 x 55 sm
Rəng: Qara

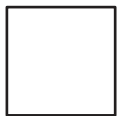
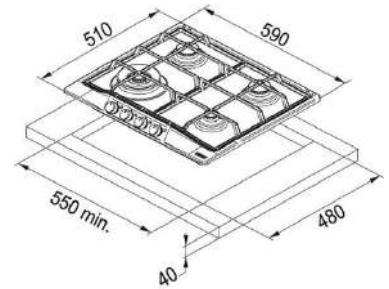

106.0183.104

2059 ⚡

75 sm-lik Qaz plitəsi
İdarəetmə növü: Mexaniki
Bişirmə səthinin materialı: Polad
Barmaqlıqların materialı: Çuğun
Ocaq sayı: 5
En: 51 sm
Dərinlik: 75 sm
Quraşdırılma ölçüləri (E x D): 48 x 55 sm
Rəng: Boz

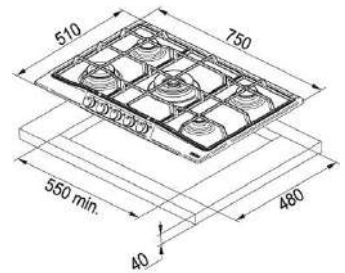

106.0183.105

1982 ⚡

75 sm-lik Qaz plitəsi
İdarəetmə növü: Mexaniki
Bişirmə səthinin materialı: Polad
Barmaqlıqların materialı: Çuğun
Ocaq sayı: 5
En: 51 sm
Dərinlik: 75 sm
Quraşdırılma ölçüləri (E x D): 48 x 55 sm
Rəng: Boz

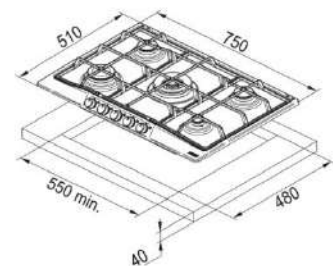

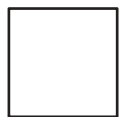

106.0183.107

1725 ⤴

75 sm-lik Qaz plitəsi
İdarəetmə növü: Mexaniki
Bişirmə səthinin materialı: Polad
Barmaqlıqların materialı: Çuğun
Ocaq sayı: 5
En: 51 sm
Dərinlik: 75 sm
Quraşdırılma ölçüləri (E x D): 48 x 55 sm
Rəng: Copper

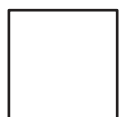
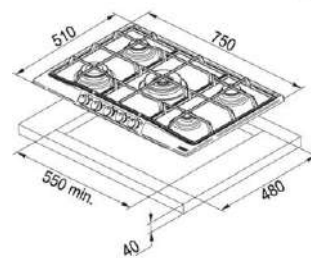

106.0373.673

3534 ⤴

78 sm-lik Qaz plitəsi
İdarəetmə növü: Mexaniki
Bişirmə səthinin materialı: Polad
Barmaqlıqların materialı: Çuğun
Ocaq sayı: 5
En: 52 sm
Dərinlik: 78 sm
Quraşdırılma ölçüləri (E x D): 50,5 x 76,5 sm
Rəng: Qara

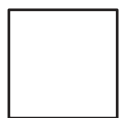
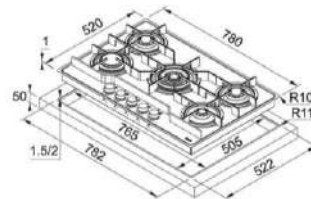

106.0373.674

3534 ⤴

78 sm-lik Qaz plitəsi
İdarəetmə növü: Mexaniki
Bişirmə səthinin materialı: Polad
Barmaqlıqların materialı: Çuğun
Ocaq sayı: 5
En: 52 sm
Dərinlik: 78 sm
Quraşdırılma ölçüləri (E x D): 50,5 x 76,5 sm
Rəng: Qəhvəyi

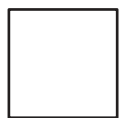
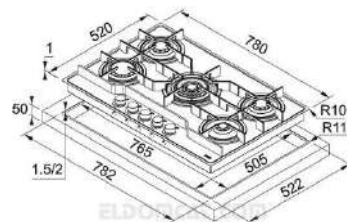

107.0059.199

1470 ⤴

60 sm-lik Qaz plitəsi+induksiya
İdarəetmə növü: Mexaniki
Bişirmə səthinin materialı: Şüşə
Barmaqlıqların materialı: Çuğun
Ocaq sayı: 4
En: 51 sm
Dərinlik: 59 sm
Quraşdırılma ölçüləri (E x D): 48 x 55 sm
Rəng: Qara

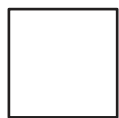

107.0152.816

1470 ⤴

60 sm-lik Qaz plitəsi+induksiya
İdarəetmə növü: Mexaniki
Bişirmə səthinin materialı: Şüşə
Barmaqlıqların materialı: Çuğun
Ocaq sayı: 4
En: 51 sm
Dərinlik: 59 sm
Quraşdırılma ölçüləri (E x D): 48 x 55 sm
Rəng: Qara

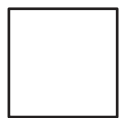
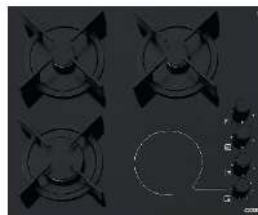

106.0496.110

2865 ⤴

75 sm-lik Qaz plitəsi
İdarəetmə növü: Mexaniki
Bişirmə səthinin materialı: Bişmiş şüşə
Barmaqlıqların materialı: Çuğun
Ocaq sayı: 5
En: 51 sm
Dərinlik: 75 sm
Quraşdırılma ölçüləri (E x D): 48 x 56 sm
Rəng: Qara

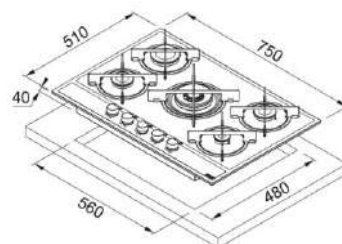

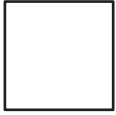

106.0572.276

2044

75 sm-lik Qaz plitəsi
İdarəetmə növü: Mexaniki
Bişirmə səthinin materialı: Bişmiş şüşə
Barmaqlıqların materialı: Çuğun
Ocaq sayı: 5
En: 51 sm
Dərinlik: 73 sm
Quraşdırılma ölçüləri (E x D): 48 x 56 sm
Rəng: Qəhvəyi

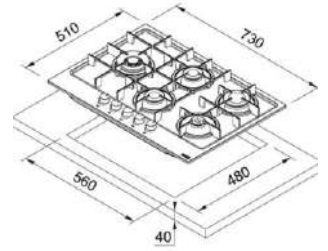

106.0541.752

2772

75 sm-lik Qaz plitəsi
İdarəetmə növü: Mexaniki
Bişirmə səthinin materialı: Bişmiş şüşə
Barmaqlıqların materialı: Çuğun
Ocaq sayı: 5
En: 51 sm
Dərinlik: 75 sm
Quraşdırılma ölçüləri (E x D): 48 x 56 sm
Rəng: Qara

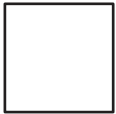
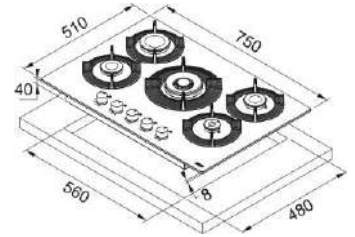

106.0541.753

2804

75 sm-lik Qaz plitəsi
İdarəetmə növü: Mexaniki
Bişirmə səthinin materialı: Bişmiş şüşə
Barmaqlıqların materialı: Çuğun
Ocaq sayı: 5
En: 51 sm
Dərinlik: 75 sm
Quraşdırılma ölçüləri (E x D): 48 x 56 sm
Rəng: Ağ

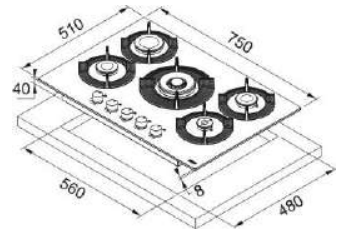

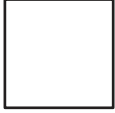

116.0271.386

2430

60 sm-lik soba
Reng: Krem
Proqramlarının sayı: 4
Enerji səmərəliliyi sinfi: A
Ümumi həcmi: 66 lt
Ölçü(HxExD): 595x595x545 mm
Mexaniki idarəetmə paneli
Daxili işıqlanma
Asan təmizləne bilən daxili divar (Easy to Clean)
Konveksiya : Var
Qril : Var

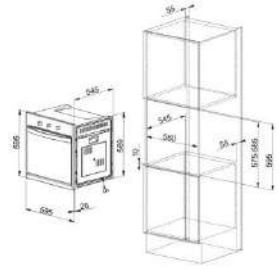

116.0271.388

2430

60 sm-lik soba
Reng: Qrafit
Proqramlarının sayı: 4
Enerji səmərəliliyi sinfi: A
Ümumi həcmi: 66 lt
Ölçü(HxExD): 595x595x545 mm
Mexaniki idarəetmə paneli
Daxili işıqlanma
Asan təmizləne bilən daxili divar (Easy to Clean)
Konveksiya : Var
Qril : Var

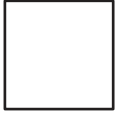
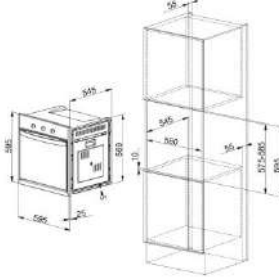

116.0564.027

1833

60 sm-lik soba
Reng: Oatmeal
Proqramlarının sayı: 8
Enerji səmərəliliyi sinfi: A
Ümumi həcmi: 66 lt
Ölçü(HxExD): 595x595x545 mm
Mexaniki idarəetmə paneli
Daxili işıqlanma
Asan təmizləne bilən daxili divar (Easy to Clean)
Konveksiya : Var
Qril : Var

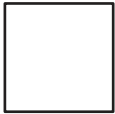
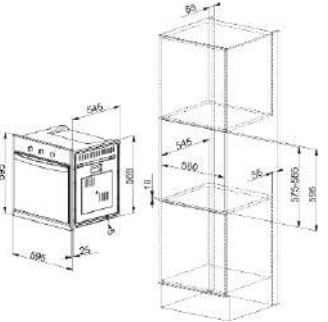

116.0564.029

1587

60 sm-lik soba
Reng: Qrafit
Proqramlarının sayı: 4
Enerji səmərəliliyi sinfi: A
Ümumi həcmi: 66 lt
Ölçü(HxExD): 595x595x545 mm
Mexaniki idarəetmə paneli
Daxili işıqlanma
Asan təmizləne bilən daxili divar (Easy to Clean)
Konveksiya : Var
Qril : Var

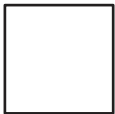
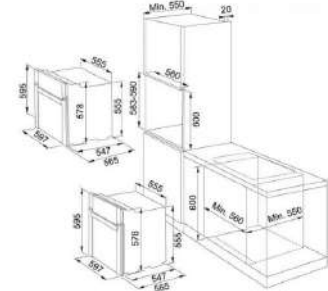

116.0183.266

1692

60 sm-lik soba
Reng: Oatmeal
Proqramlarının sayı: 7
Enerji səmərəliliyi sinfi: A
Ümumi həcmi: 66 lt
Ölçü(HxExD): 595x595x545 mm
Mexaniki idarəetmə paneli
Daxili işıqlanma
Asan təmizləne bilən daxili divar (Easy to Clean)
Konveksiya : Var
Qril : Var

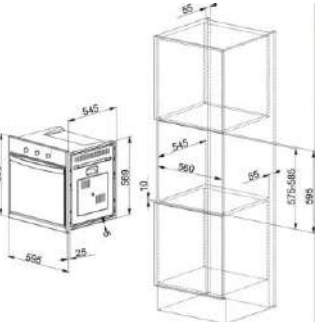

116.0494.143

1781

60 sm-lik soba
Reng: Qara
Proqramlarının sayı: 7
Enerji səmərəliliyi sinfi: A
Ümumi həcmi: 60 lt
Ölçü(HxExD): 595x595x545 mm
Mexaniki idarəetmə paneli
Daxili işıqlanma
Asan təmizləne bilən daxili divar (Easy to Clean)
Konveksiya : Var
Qril : Var



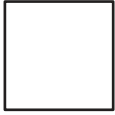

116.0494.146

1648

60 sm-lik soba
Rəng: Ağ
Proqramlarının sayı: 7
Enerji səmərəliliyi sinfi: A
Ümumi həcmi: 60 lt
Ölçü(HxExD): 595x595x543 mm
Mexaniki idarəetmə paneli
Daxili işıqlanma
Asan təmizləne bilən daxili divar (Easy to Clean)
Konveksiya : Var
Qril : Var

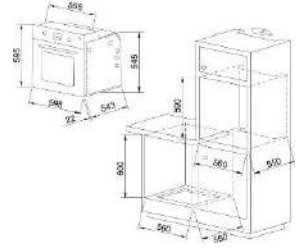

116.0373.683

6736

60 sm-lik soba
Rəng: Qara
Proqramlarının sayı: 17
Enerji səmərəliliyi sinfi: A++
Ümumi həcmi: 74 lt
Ölçü(HxExD): 595x597x547 mm
Sensor idarəetmə paneli
Daxili işıqlanma
Asan təmizləne bilən daxili divar (Easy to Clean)
Konveksiya : Var
Qril : Var
Soyutma ventilyatoru

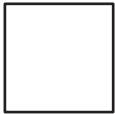
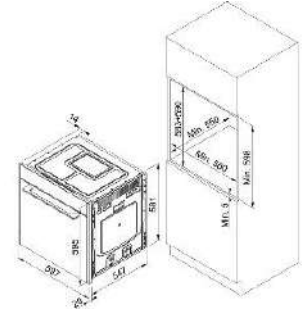

116.0373.684

7616

60 sm-lik soba
Rəng: Qara
Proqramlarının sayı: 18
Enerji səmərəliliyi sinfi: A+
Ümumi həcmi: 74 lt
Ölçü(HxExD): 595x597x547 mm
Sensor idarəetmə paneli
Daxili işıqlanma
Asan təmizləne bilən daxili divar (Easy to Clean)
Konveksiya : Var
Qril : Var
Piroolitik təmizləmə
Soyutma ventilyatoru

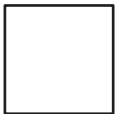
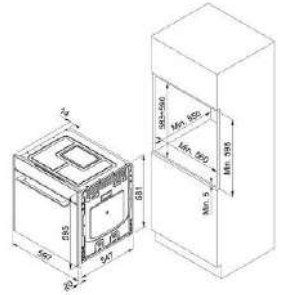

116.0373.685

6736

60 sm-lik soba
Rəng: Qəhvəyi
Proqramlarının sayı: 17
Enerji səmərəliliyi sinfi: A++
Ümumi həcmi: 74 lt
Ölçü(HxExD): 595x597x547 mm
Sensor idarəetmə paneli
Daxili işıqlanma
Asan təmizləne bilən daxili divar (Easy to Clean)
Konveksiya : Var
Qril : Var
Soyutma ventilyatoru

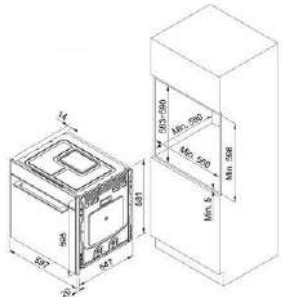

116.0373.686

7616

60 sm-lik soba
Rəng: Qəhvəyi
Proqramlarının sayı: 18
Enerji səmərəliliyi sinfi: A++
Ümumi həcmi: 74 lt
Ölçü(HxExD): 595x597x547 mm
Sensor ekran idarəetmə paneli
Daxili işıqlanma
Asan təmizləne bilən daxili divar (Easy to Clean)
Konveksiya : Var
Qril : Var
Piroolitik təmizləmə
Soyutma ventilyatoru

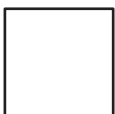
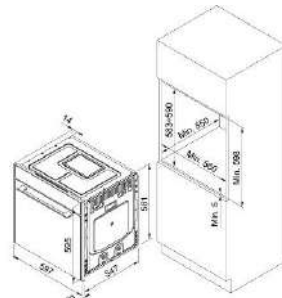

116.0374.297

5645

60 sm-lik soba
Rəng: Boz
Proqramlarının sayı: 17
Enerji səmərəliliyi sinfi: A++
Ümumi həcmi: 74 lt
Ölçü(HxExD): 595x595x547 mm
Sensor ekran idarəetmə paneli
Daxili işıqlanma
Asan təmizləne bilən daxili divar (Easy to Clean)
Konveksiya : Var
Qril : Var
Soyutma ventilyatoru

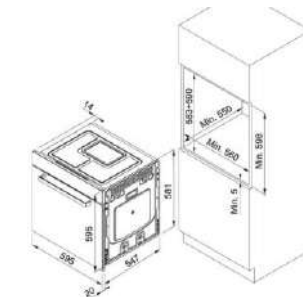

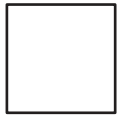

116.0613.109

3790 ⤴

90 sm-lik soba
Rəng: İnox
Proqramlarının sayı:18
Enerji səmərəliliyi sinfi: A
Ümumi həcmi: 84 lt
Ölçü(HxExD): 477x893x477 mm
Mexaniki idarəetmə paneli
Daxili işıqlanma
Asan təmizləmə bilən daxili divar (Easy to Clean)
Konveksiya : Var
Qril : Var
Buz əritmə

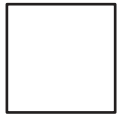
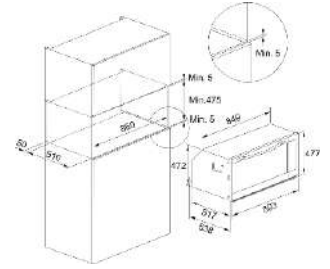

116.0605.987

1837 ⤴

60 sm-lik soba
Rəng: Qara/inox
Proqramlarının sayı:18
Enerji səmərəliliyi sinfi: A
Ümumi həcmi: 71 lt
Ölçü(HxExD): 595x595x570 mm
Mexaniki idarəetmə paneli
Daxili işıqlanma
Asan təmizləmə bilən daxili divar (Easy to Clean)
Konveksiya : Var
Qril : Var
Buxarlı təmizləmə
Buz əritmə

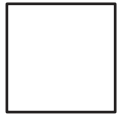
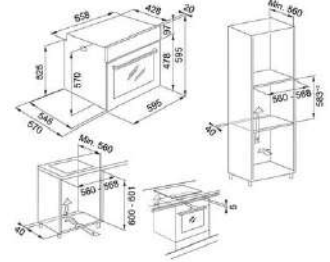

116.0605.990

2118 ⤴

60 sm-lik soba
Rəng: Qara/inox
Proqramlarının sayı:17
Enerji səmərəliliyi sinfi: A
Ümumi həcmi: 71 lt
Ölçü(HxExD): 595x595x570 mm
Mexaniki idarəetmə paneli
Daxili işıqlanma
Asan təmizləmə bilən daxili divar (Easy to Clean)
Konveksiya : Var
Qril : Var
Buxarlı təmizləmə
Buz əritmə

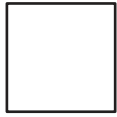
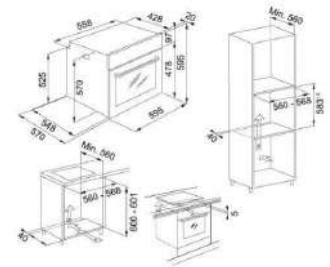

116.0606.091

1995 ⤴

60 sm-lik soba
Rəng: Qara
Proqramlarının sayı:8
Enerji səmərəliliyi sinfi: A
Ümumi həcmi: 71 lt
Ölçü(HxExD): 595x595x570 mm
Mexaniki idarəetmə paneli
Daxili işıqlanma
Asan təmizləmə bilən daxili divar (Easy to Clean)
Konveksiya : Var
Qril : Var
Hidrolic təmizləmə
Buz əritmə

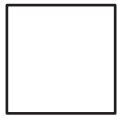
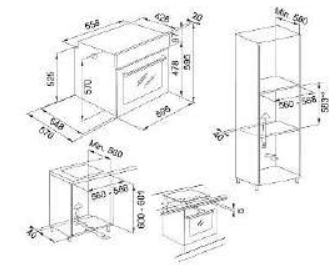

116.0606.093

1995 ⤴

60 sm-lik soba
Rəng: Ağ
Proqramlarının sayı:8
Enerji səmərəliliyi sinfi: A
Ümumi həcmi: 71 lt
Ölçü(HxExD): 595x595x570 mm
Mexaniki idarəetmə paneli
Daxili işıqlanma
Asan təmizləmə bilən daxili divar (Easy to Clean)
Konveksiya : Var
Qril : Var
Hidrolic təmizləmə
Buz əritmə

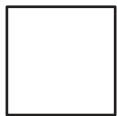
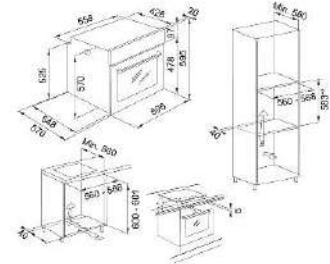

116.0606.094

1995 ⤴

60 sm-lik soba
Rəng: Oyster
Proqramlarının sayı:8
Enerji səmərəliliyi sinfi: A
Ümumi həcmi: 71 lt
Ölçü(HxExD): 595x595x570 mm
Mexaniki idarəetmə paneli
Daxili işıqlanma
Asan təmizləmə bilən daxili divar (Easy to Clean)
Konveksiya : Var
Qril : Var
Hidrolic təmizləmə
Buz əritmə

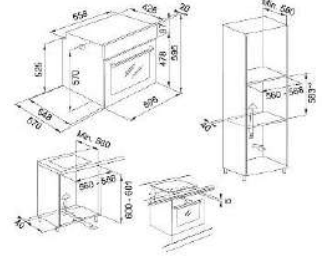

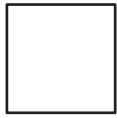

116.0606.096

2391

60 sm-lik soba
Rəng: Qara/inox
Proqramlarının sayı:11
Enerji səmərəliliyi sinfi: A+
Ümumi həcmi: 71 lt
Ölçü(HxExD): 595x595x570 mm
Mexaniki idarəetmə paneli
Daxili işıqlanma
Asan təmizləmə bilən daxili divar (Easy to Clean)
Konveksiya : Var
Qril : Var
Pirolitik təmizləmə
Buz ərilmə

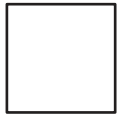
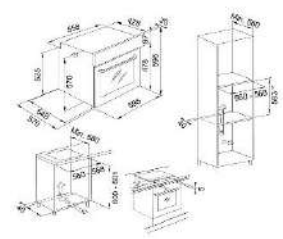

116.0606.047

2327

60 sm-lik soba
Rəng: Oyster
Proqramlarının sayı:8
Enerji səmərəliliyi sinfi: A
Ümumi həcmi: 71 lt
Ölçü(HxExD): 595x595x570 mm
Mexaniki idarəetmə paneli
Daxili işıqlanma
Asan təmizləmə bilən daxili divar (Easy to Clean)
Konveksiya : Var
Qril : Var
Buxar təmizləmə

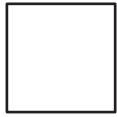
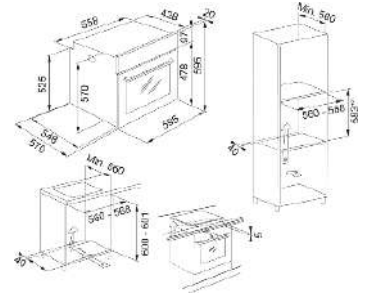

116.0606.097

2327

60 sm-lik soba
Rəng: Qara/inox
Proqramlarının sayı:8
Enerji səmərəliliyi sinfi: A
Ümumi həcmi: 71 lt
Ölçü(HxExD): 595x595x570 mm
Mexaniki idarəetmə paneli
Daxili işıqlanma
Asan təmizləmə bilən daxili divar (Easy to Clean)
Konveksiya : Var
Qril : Var
Buxar təmizləmə

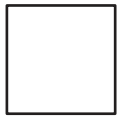
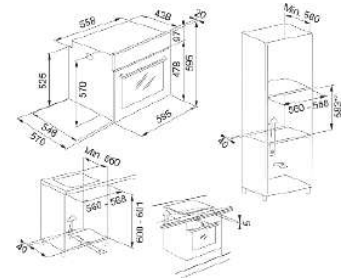

116.0606.098

2327

60 sm-lik soba
Rəng: Qara
Proqramlarının sayı:8
Enerji səmərəliliyi sinfi: A
Ümumi həcmi: 71 lt
Ölçü(HxExD): 595x595x570 mm
Mexaniki idarəetmə paneli
Daxili işıqlanma
Asan təmizləmə bilən daxili divar (Easy to Clean)
Konveksiya : Var
Qril : Var
Buxar təmizləmə

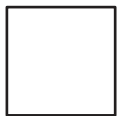
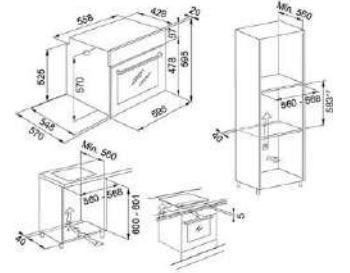

116.0606.099

2327

60 sm-lik soba
Rəng: Ağ
Proqramlarının sayı:8
Enerji səmərəliliyi sinfi: A
Ümumi həcmi: 71 lt
Ölçü(HxExD): 595x595x570 mm
Mexaniki idarəetmə paneli
Daxili işıqlanma
Asan təmizləmə bilən daxili divar (Easy to Clean)
Konveksiya : Var
Qril : Var
Buxar təmizləmə

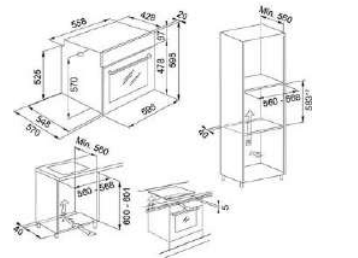

116.0606.100

2970

60 sm-lik soba
Rəng: Qara/inox
Proqramlarının sayı:9
Enerji səmərəliliyi sinfi: A +
Ümumi həcmi: 71 lt
Ölçü(HxExD): 595x595x570 mm
Mexaniki idarəetmə paneli
Daxili işıqlanma
Asan təmizləmə bilən daxili divar (Easy to Clean)
Konveksiya : Var
Qril : Var
Pirolitik təmizləmə

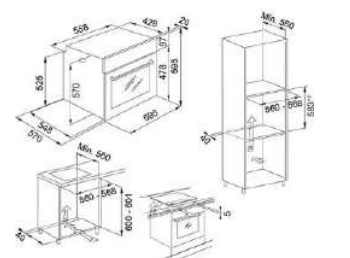

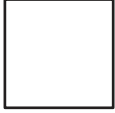

116.0606.101

3745

60 sm-lik soba
Rəng: Qara/inox
Proqramlarının sayı:10
Enerji səmərəliliyi sinfi: A+
Ümumi həcmi: 73 lt
Ölçü(HxExD): 595x595x543 mm
Mexaniki idarəetmə paneli
Daxili işıqlanma
Asan təmizləmə bilən daxili divar (Easy to Clean)
Konveksiya : Var
Qril : Var
Pirolitik təmizləmə
Buz əritmə

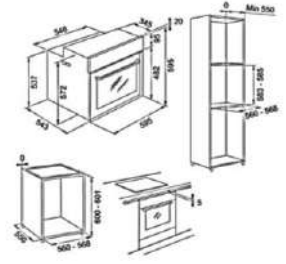

116.0606.102

3845

60 sm-lik soba
Rəng: Qara/inox
Proqramlarının sayı:10
Enerji səmərəliliyi sinfi: A+
Ümumi həcmi: 73 lt
Ölçü(HxExD): 595x595x543 mm
Mexaniki idarəetmə paneli
Daxili işıqlanma
Asan təmizləmə bilən daxili divar (Easy to Clean)
Konveksiya : Var
Qril : Var
Pirolitik təmizləmə
Buz əritmə

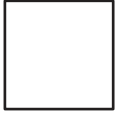
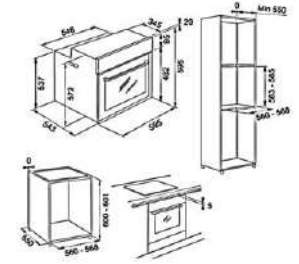

116.0613.706

5452

60 sm-lik soba
Rəng: Qara/inox
Proqramlarının sayı:19
Enerji səmərəliliyi sinfi: A+
Ümumi həcmi: 73 lt
Ölçü(HxExD): 595x595x543 mm
Sensor idarəetmə paneli
Daxili işıqlanma
Asan təmizləmə bilən daxili divar (Easy to Clean)
Konveksiya : Var
Qril : Var
Buxarlı təmizləmə
Buz əritmə

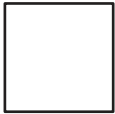
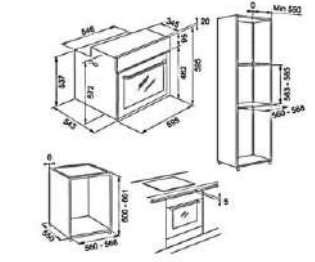

116.0613.708

3895

60 sm-lik soba
Rəng: Qara/inox
Proqramlarının sayı:17
Enerji səmərəliliyi sinfi: A+
Ümumi həcmi: 73 lt
Ölçü(HxExD): 595x595x543 mm
Sensor idarəetmə paneli
Daxili işıqlanma
Asan təmizləmə bilən daxili divar (Easy to Clean)
Konveksiya : Var
Qril : Var
Pirolitik təmizləmə
Buz əritmə

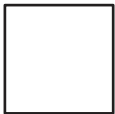
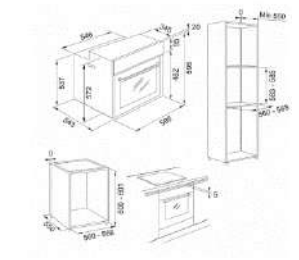

116.0613.709

3995

60 sm-lik soba
Rəng: Qara
Proqramlarının sayı:17
Enerji səmərəliliyi sinfi: A+
Ümumi həcmi: 73 lt
Ölçü(HxExD): 595x595x543 mm
Sensor idarəetmə paneli
Daxili işıqlanma
Asan təmizləmə bilən daxili divar (Easy to Clean)
Konveksiya : Var
Qril : Var
Pirolitik təmizləmə
Buz əritmə

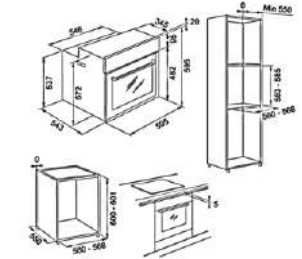

116.0609.446

1712

60 sm-lik soba
Rəng: Qara
Proqramlarının sayı:8
Enerji səmərəliliyi sinfi: A
Ümumi həcmi: 71 lt
Ölçü(HxExD): 595x595x570 mm
Mexaniki idarəetmə paneli
Daxili işıqlanma
Asan təmizləmə bilən daxili divar (Easy to Clean)
Konveksiya : Var
Qril : Var
Buxarlı təmizləmə
Buz əritmə

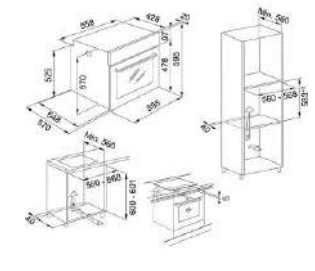

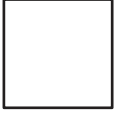

116.0609.447

1813

60 sm-lik soba
Rəng: Qara/inox
Proqramlarının sayı: 8
Enerji səmərəliliyi sinfi: A
Ümumi həcmi: 71 lt
Ölçü(HxExD): 595x595x570 mm
Mexaniki idarəetmə paneli
Daxili işıqlanma
Asan təmizləne bilən daxili divar (Easy to Clean)
Konveksiya : Var
Qril : Var
Buxarlı təmizləmə
Buz eritmə

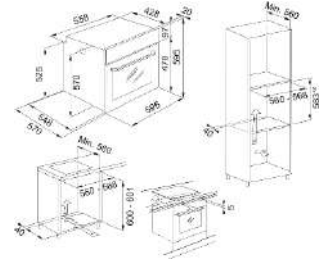

116.0609.448

1813

60 sm-lik soba
Rəng: Ağ
Proqramlarının sayı: 8
Enerji səmərəliliyi sinfi: A
Ümumi həcmi: 71 lt
Ölçü(HxExD): 595x595x570 mm
Mexaniki idarəetmə paneli
Daxili işıqlanma
Asan təmizləne bilən daxili divar (Easy to Clean)
Konveksiya : Var
Qril : Var
Buxarlı təmizləmə
Buz eritmə

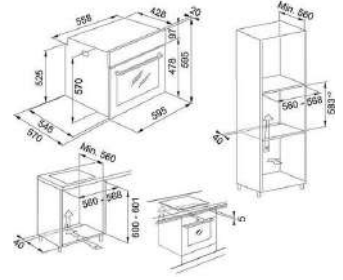

Quraşdırılan mikrodalğalı sobalar

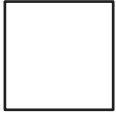

131.0302.181

2930

60 sm-lik quraşdırılan mikrodalğalı soba
Rəng : Gray
Tutum lt : 38 (lt)
Gücü : 1000 W
Qril : Var
Taymer : Var
İdarəetmə : Elektron
Daxili işıqlandırma : Var
Material : Paslanmayan polad

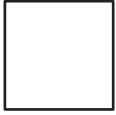
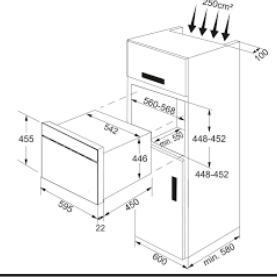

131.0302.179

2930

60 sm-lik quraşdırılan mikrodalğalı soba
Rəng : Beige
Tutum lt : 38 (lt)
Gücü : 1000 W
Qril : Var
Taymer : Var
İdarəetmə : Elektron
Daxili işıqlandırma : Var
Material : Paslanmayan polad

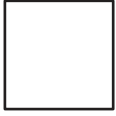
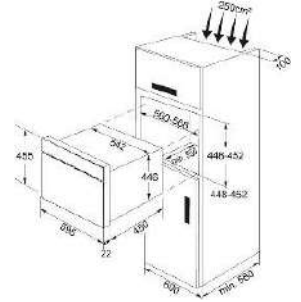

131.0391.302

1508

60 sm-lik quraşdırılan mikrodalğalı soba
Rəng : Ağ
Tutum lt : 25 (lt)
Gücü : 1000 W
Qril : Var
Taymer : Var
İdarəetmə : Elektron
Daxili işıqlandırma : Var
Material : Paslanmayan polad, şüşə

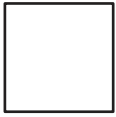
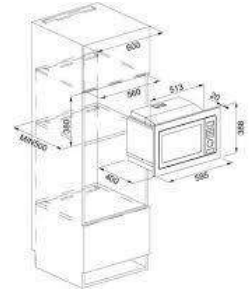

131.0391.304

1650

60 sm-lik quraşdırılan mikrodalğalı soba
Rəng : qara
Tutum lt : 25 (lt)
Gücü : 1000 W
Qril : Var
Taymer : Var
İdarəetmə : Elektron
Daxili işıqlandırma : Var
Material : Paslanmayan polad, şüşə

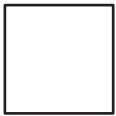
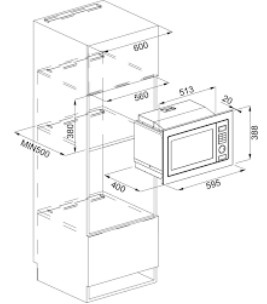

131.0533.924

1282

60 sm-lik quraşdırılan mikrodalğalı soba
Rəng : Ağ
Tutum lt : 20 (lt)
Gücü : 1000 W
Qril : Var
Taymer : Var
İdarəetmə : Elektron
Daxili işıqlandırma : Var
Material : Paslanmayan polad

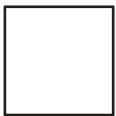
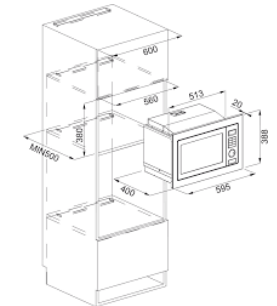

131.0566.867

1454

60 sm-lik quraşdırılan mikrodalğalı soba
Rəng : Bej
Tutum lt : 20 (lt)
Gücü : 1000 W
Qril : Var
Taymer : Var
İdarəetmə : Elektron
Daxili işıqlandırma : Var
Material : Paslanmayan polad

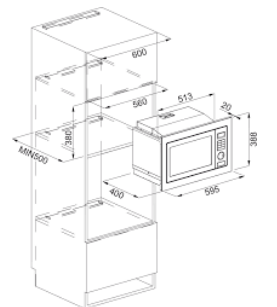

Quraşdırılan havasorucular

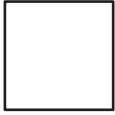

305.0599.532

348

60 sm-lik quraşdırılan havasorucu
Məhsuldarlıq: 500 m³/saat
İdarəetmə növü: Mexaniki
Sürət sayı: 3
Mühərrik gücü: 125 Vt
Mühərrik sayı: 1
En: 52 sm
Yağ filtri: Var
İşıqlandırma gücü: 4 Vt
Səs səviyyəsi: 67 dB

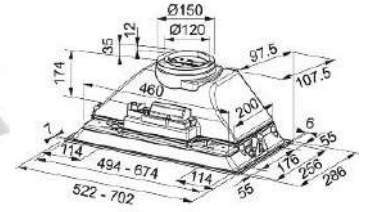

305.0599.507

495

60 sm-lik quraşdırılan havasorucu
Məhsuldarlıq: 650 m³/saat
İdarəetmə növü: Mexaniki
Sürət sayı: 3
Mühərrik gücü: 125 Vt
Mühərrik sayı: 1
En: 52 sm
Yağ filtri: Var
İşıqlandırma gücü: 4 Vt
Səs səviyyəsi: 70 dB

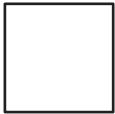
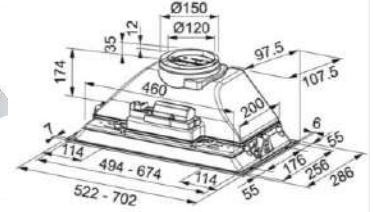

305.0599.509

574

60 sm-lik quraşdırılan havasorucu
Məhsuldarlıq: 650 m³/saat
İdarəetmə növü: Mexaniki
Sürət sayı: 3
Mühərrik gücü: 110 Vt
Mühərrik sayı: 1
En: 52 sm
Yağ filtri: Var
İşıqlandırma gücü: 1 Vt
Səs səviyyəsi: 70 dB

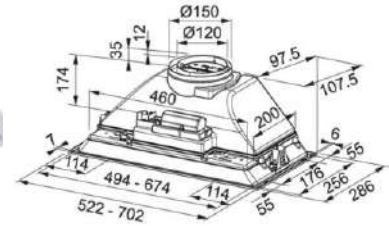

Quraşdırılan havasorucular

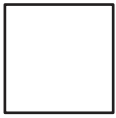

305.0680.919

453

60 sm-lik quraşdırılan havasorucu
Məhsuldarlıq: 300 m³/saat
İdarəetmə növü: Mexaniki
Sürət sayı: 3
Mühərrik gücü: 125 Vt
Mühərrik sayı: 1
En: 52 sm
Yağ filtri: Var
İşıqlandırma gücü: 4 Vt
Səs səviyyəsi: 67 dB

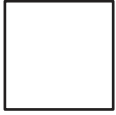
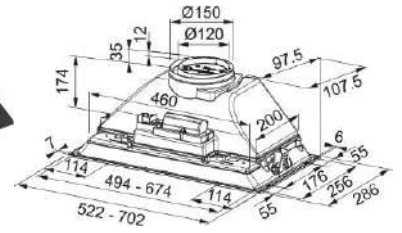

305.0528.071

1532

60 sm-lik quraşdırılan havasorucu
Məhsuldarlıq: 660 m³/saat
İdarəetmə növü: Mexaniki
Sürət sayı: 3+1
Mühərrik gücü: 250 Vt
Mühərrik sayı: 1
En: 52 sm
Yağ filtri: Var
İşıqlandırma gücü: 2 Vt
Səs səviyyəsi: 71 dB

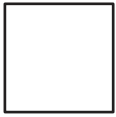
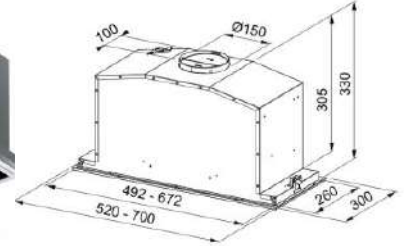

305.0665.359

1490

60 sm-lik quraşdırılan havasorucu
Məhsuldarlıq: 620 m³/saat
İdarəetmə növü: Mexaniki
Sürət sayı: 3+1
Mühərrik gücü: 240 Vt
Mühərrik sayı: 1
En: 52 sm
Yağ filtri: Var
İşıqlandırma gücü: 2 Vt
Səs səviyyəsi: 67 dB

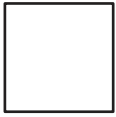
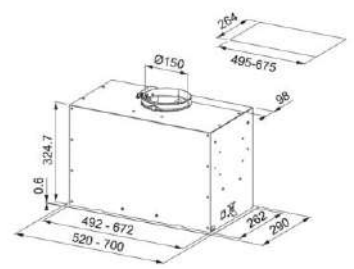

305.0665.366

1532

60 sm-lik quraşdırılan havasorucu
Məhsuldarlıq: 620 m³/saat
İdarəetmə növü: Mexaniki
Sürət sayı: 3+1
Mühərrik gücü: 240 Vt
Mühərrik sayı: 1
En: 52 sm
Yağ filtri: Var
İşıqlandırma gücü: 2 Vt
Səs səviyyəsi: 67 dB

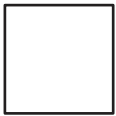
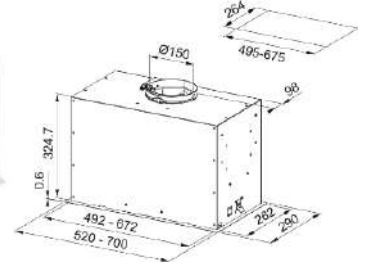

305.0665.367

1626

70 sm-lik quraşdırılan havasorucu
Məhsuldarlıq: 1035 m³/saat
İdarəetmə növü: Mexaniki
Sürət sayı: 3+1
Mühərrik gücü: 250 Vt
Mühərrik sayı: 1
En: 70 sm
Yağ filtri: Var
İşıqlandırma gücü: 2 Vt
Səs səviyyəsi: 66 dB

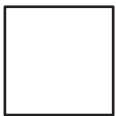
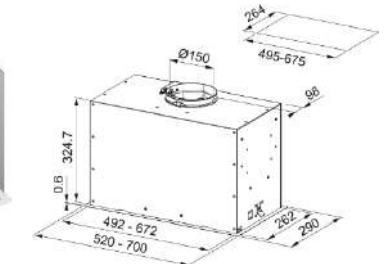

305.0572.835

1584

60 sm-lik quraşdırılan havasorucu
Məhsuldarlıq: 650 m³/saat
İdarəetmə növü: Mexaniki
Sürət sayı: 3
Mühərrik gücü: 250 Vt
Mühərrik sayı: 1
En: 60 sm
Yağ filtri: Var
İşıqlandırma gücü: 2 Vt
Səs səviyyəsi: 69 dB

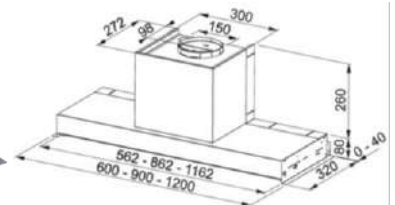

Dəzgaha quraşdırılan havasorucu

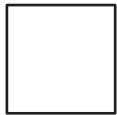

110.0365.588

5932

90 sm-lik dəzgaha quraşdırılan
havasorucu
Rəng: qara
Çəkmə həcmi: 750 m3
3 fərqli sürət seçimi
Sensorlu idarəetmə paneli
LED işıqlandırma

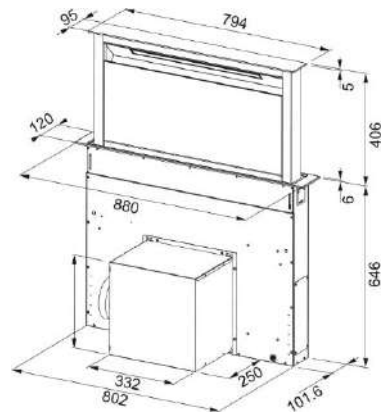

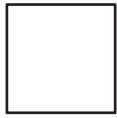

110.0456.716

4466 ↻

Ada tipli havasorucu
Məhsuldarlıq: 940 m³/saat
İdarəetmə növü: Sensorlu
Sürət sayı: 4
Mühərrik gücü: 145 Vt
Mühərrik sayı: 1
Ölçülər (E × D):90×52 sm
Yağ filtri: Var
İşıqlandırma gücü: 2 Vt
Səs səviyyəsi: 70 dB

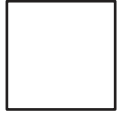
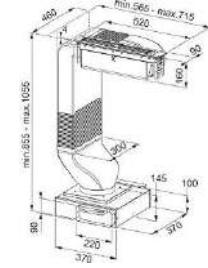

335.0588.222

3270 ↻

Ada tipli havasorucu
Rəng: Ağ
Məhsuldarlıq: 1000 m³/saat
İdarəetmə növü: Mexaniki
Sürət sayı: 4
Mühərrik gücü: 270 Vt
Mühərrik sayı: 1
Ölçülər (H × E × D):121.5×37×37 sm
Yağ filtri: Var
İşıqlandırma gücü: 2 Vt
Səs səviyyəsi: 66 dB

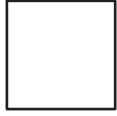
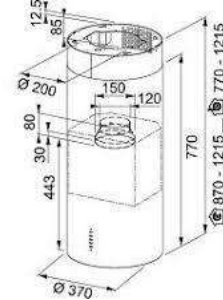

335.0588.180

3270 ↻

Ada tipli havasorucu
Rəng: Qara
Məhsuldarlıq: 1000 m³/saat
İdarəetmə növü: Mexaniki
Sürət sayı: 4
Mühərrik gücü: 270 Vt
Mühərrik sayı: 1
Ölçülər (H × E × D):121.5×37×37 sm
Yağ filtri: Var
İşıqlandırma gücü: 2 Vt
Səs səviyyəsi: 66 dB

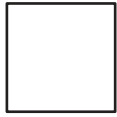
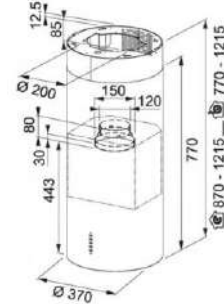

345.0601.430

3960 ↻

Ada tipli havasorucu
Rəng: Qara
Məhsuldarlıq: 660 m³/saat
İdarəetmə növü: Elektron
Sürət sayı: 3
Mühərrik gücü: 190 Vt
Mühərrik sayı: 1
En: 41 sm
Yağ filtri: Var
İşıqlandırma gücü: 4 Vt
Səs səviyyəsi: 64 dB

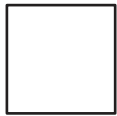
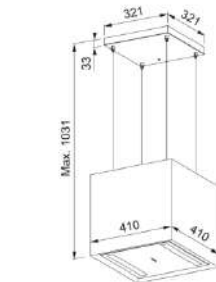

345.0654.870

3270 ↻

Ada tipli havasorucu
Rəng: Boz
Məhsuldarlıq: 740 m³/saat
İdarəetmə növü: Elektron
Sürət sayı: 3+1
Mühərrik gücü: 250 Vt
Mühərrik sayı: 1
Yağ filtri: Var
İşıqlandırma gücü: 4 Vt
Səs səviyyəsi: 70 dB

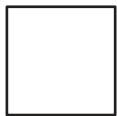
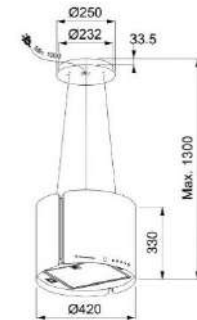

345.0654.933

3270 ↻

Ada tipli havasorucu
Rəng: Qara
Məhsuldarlıq: 740 m³/saat
İdarəetmə növü: Elektron
Sürət sayı: 3+1
Mühərrik gücü: 250 Vt
Mühərrik sayı: 1
Yağ filtri: Var
İşıqlandırma gücü: 4 Vt
Səs səviyyəsi: 70 dB

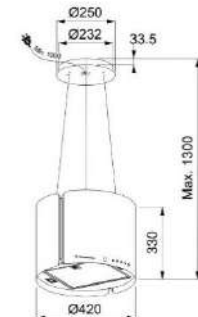

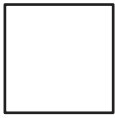

110.0061.970

574 ↻

Divar tipli havasorucu
Məhsuldarlıq: 430 m³/saat
İdarəetmə növü: Mexaniki
Sürət sayı: 3
Mühərrik gücü: 185 Vt
Mühərrik sayı: 1
Ölçülər (H x E x D):90 x 79 x 47 sm
Yağ filtr: Var
İşıqlandırma gücü: 2 Vt
Səs səviyyəsi: 64 dB

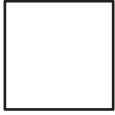
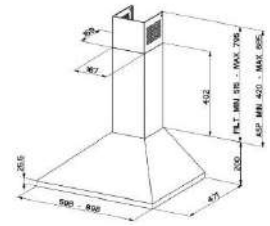

110.0061.976

625 ↻

Divar tipli havasorucu
Məhsuldarlıq: 430 m³/saat
İdarəetmə növü: Mexaniki
Sürət sayı: 3
Mühərrik gücü: 145 Vt
Mühərrik sayı: 1
Ölçülər (H x E x D):90 x 79 x 47 sm
Yağ filtr: Var
İşıqlandırma gücü: 2 Vt
Səs səviyyəsi: 67 dB

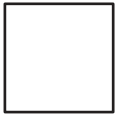
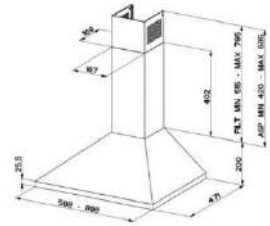

110.0389.128

1201 ↻

Divar tipli havasorucu
Məhsuldarlıq: 430 m³/saat
İdarəetmə növü: Elektron
Sürət sayı: 3
Mühərrik gücü: 145 Vt
Mühərrik sayı: 1
Ölçülər (H x E x D):94 x 90 x 50 sm
Yağ filtr: Var
İşıqlandırma gücü: 2 Vt
Səs səviyyəsi: 66 dB

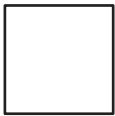
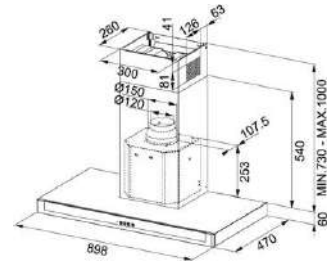

330.0516.054

1290 ↻

Divar tipli havasorucu
Rəng qara
Məhsuldarlıq: 750 m³/saat
İdarəetmə növü: Sensor
Sürət sayı: 3+1
Mühərrik gücü: 250 Vt
Mühərrik sayı: 1
Eni: 60 sm
Yağ filtr: Var
İşıqlandırma gücü: 2 Vt
Səs səviyyəsi: 67 dB

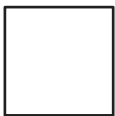
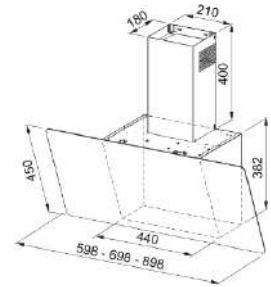

330.0516.056

1390 ↻

Divar tipli havasorucu
Rəng: Ağ
Məhsuldarlıq: 750 m³/saat
İdarəetmə növü: Sensor
Sürət sayı: 3+1
Mühərrik gücü: 250 Vt
Mühərrik sayı: 1
Eni: 60 sm
Yağ filtr: Var
İşıqlandırma gücü: 2 Vt
Səs səviyyəsi: 67 dB

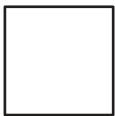
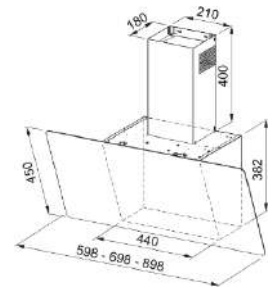

110.0361.890

1290 ↻

Divar tipli havasorucu
Rəng: Qara
Məhsuldarlıq: 500 m³/saat
İdarəetmə növü: Sensor
Sürət sayı: 3+1
Mühərrik gücü: 160 Vt
Mühərrik sayı: 2
Eni: 60 sm
Yağ filtr: Var
İşıqlandırma gücü: 1 Vt
Səs səviyyəsi: 69 dB

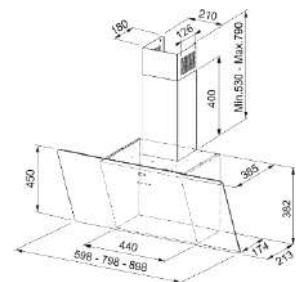

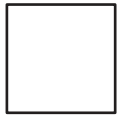

330.0547.031

1290 ₺

Divar tipli havasorucu
Rəng: Stone Brown
Məhsuldarlıq: 730 m³/saat
İdarəetmə növü: Elektron
Sürət sayı: 3
Mühərrik gücü: 250 Vt
Mühərrik sayı: 1
Eni: 60 sm
Yağ filtri: Var
İşıqlandırma gücü: 1 Vt
Səs səviyyəsi: 71 dB

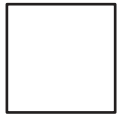
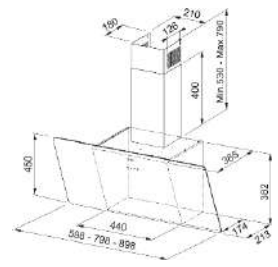

330.0547.034

1290 ₺

Divar tipli havasorucu
Rəng: Bej
Məhsuldarlıq: 730 m³/saat
İdarəetmə növü: Elektron
Sürət sayı: 3
Mühərrik gücü: 250 Vt
Mühərrik sayı: 1
Eni: 60 sm
Yağ filtri: Var
İşıqlandırma gücü: 1 Vt
Səs səviyyəsi: 71 dB

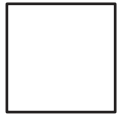
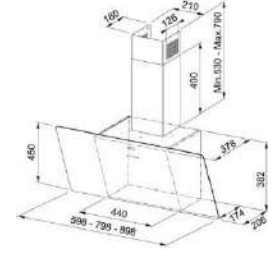

330.0573.294

1290 ₺

Divar tipli havasorucu
Rəng: Qara
Məhsuldarlıq: 550 m³/saat
İdarəetmə növü: Elektron
Sürət sayı: 3
Mühərrik gücü: 140 Vt
Mühərrik sayı: 1
Eni: 60 sm
Yağ filtri: Var
İşıqlandırma gücü: 1 Vt
Səs səviyyəsi: 69 dB

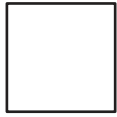
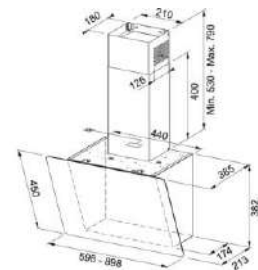

330.0516.055

1490 ₺

Divar tipli havasorucu
Rəng: Ağ
Məhsuldarlıq: 750 m³/saat
İdarəetmə növü: Sensor
Sürət sayı: 3+1
Mühərrik gücü: 250 Vt
Mühərrik sayı: 1
Eni: 90 sm
Yağ filtri: Var
İşıqlandırma gücü: 1 Vt
Səs səviyyəsi: 67 dB

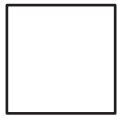
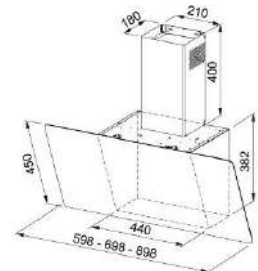

110.0361.902

1390 ₺

Divar tipli havasorucu
Rəng: Qara
Məhsuldarlıq: 750 m³/saat
İdarəetmə növü: Sensor
Sürət sayı: 3+1
Mühərrik gücü: 250 Vt
Mühərrik sayı: 1
Eni: 90 sm
Yağ filtri: Var
İşıqlandırma gücü: 1 Vt
Səs səviyyəsi: 67 dB

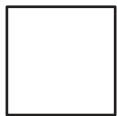
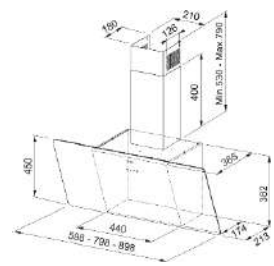

330.0547.033

1390 ₺

Divar tipli havasorucu
Rəng: Krem/qəhvəyi
Məhsuldarlıq: 750 m³/saat
İdarəetmə növü: Sensor
Sürət sayı: 3+1
Mühərrik gücü: 250 Vt
Mühərrik sayı: 1
Eni: 90 sm
Yağ filtri: Var
İşıqlandırma gücü: 1 Vt
Səs səviyyəsi: 67 dB

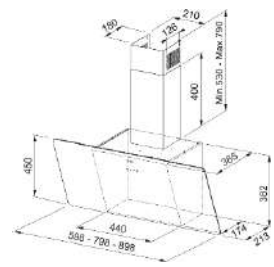

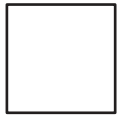

330.0547.036

1390

Divar tipli havasorucu
Rəng: Stone Brown
Məhsuldarlıq: 730 m³/saat
İdarəetmə növü: Elektron
Sürət sayı: 3
Mühərrik gücü: 250 Vt
Mühərrik sayı: 1
Eni: 90 sm
Yağ filtri: Var
İşıqlandırma gücü: 1 Vt
Səs səviyyəsi: 71 dB

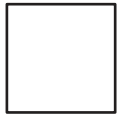
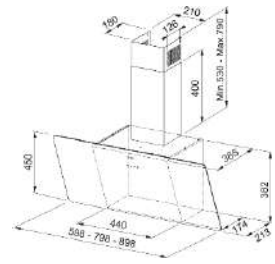

330.0530.193

2573

Divar tipli havasorucu
Rəng: Ağ
Məhsuldarlıq: 570 m³/saat
İdarəetmə növü: Mexaniki
Sürət sayı: 3+1
Mühərrik gücü: 135 Vt
Mühərrik sayı: 1
Eni: 60 sm
Yağ filtri: Var
İşıqlandırma gücü: 1 Vt
Səs səviyyəsi: 73 dB

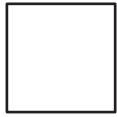
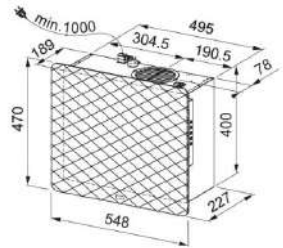

330.0536.871

2614

Divar tipli havasorucu
Rəng: Qara
Məhsuldarlıq: 730 m³/saat
İdarəetmə növü: Sensor
Sürət sayı: 3+1
Mühərrik gücü: 270 Vt
Mühərrik sayı: 1
Eni: 90 sm
Yağ filtri: Var
İşıqlandırma gücü: 2 Vt
Səs səviyyəsi: 71 dB

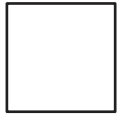
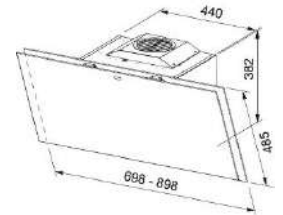

321.0536.200

2215

Divar tipli havasorucu
Rəng: Qara
Məhsuldarlıq: 700 m³/saat
İdarəetmə növü: Elektron
Sürət sayı: 3
Mühərrik gücü: 250 Vt
Mühərrik sayı: 1
Eni: 60 sm
Yağ filtri: Var
İşıqlandırma gücü: 2 Vt
Səs səviyyəsi: 62 dB

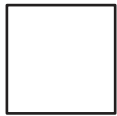
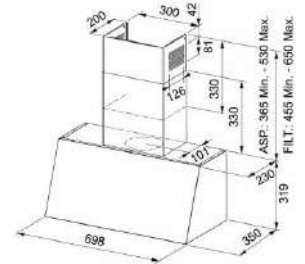

321.0536.201

2215

Divar tipli havasorucu
Rəng: Brown
Məhsuldarlıq: 700 m³/saat
İdarəetmə növü: Elektron
Sürət sayı: 3
Mühərrik gücü: 250 Vt
Mühərrik sayı: 1
Eni: 60 sm
Yağ filtri: Var
İşıqlandırma gücü: 2 Vt
Səs səviyyəsi: 62 dB

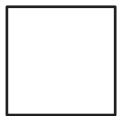
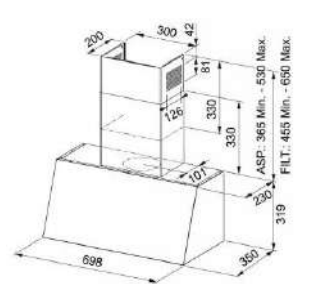

110.0377.358

2952

Divar tipli havasorucu
Rəng: Qara
Məhsuldarlıq: 700 m³/saat
İdarəetmə növü: Sensor
Sürət sayı: 3+1
Mühərrik gücü: 270 Vt
Mühərrik sayı: 1
Eni: 90 sm
Yağ filtri: Var
İşıqlandırma gücü: 2 Vt
Səs səviyyəsi: 68 dB

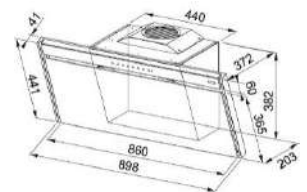

Divar tipli havasorucular

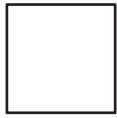

110.0463.802

2952 ↻

Divar tipli havasorucu
Rəng: Stone Brown
Məhsuldarlıq: 700 m³/saat
İdarəetmə növü: Sensor
Sürət sayı: 3+1
Mühərrik gücü: 270 Vt
Mühərrik sayı: 1
Eni: 90 sm
Yağ filtri: Var
İşıqlandırma gücü: 2 Vt
Səs səviyyəsi: 68 dB

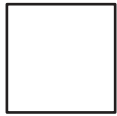
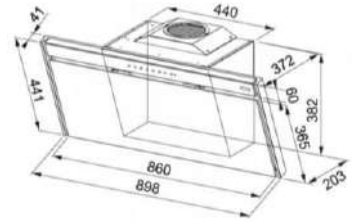

320.0524.219

1042 ↻

Divar tipli havasorucu
Rəng: Bej
Məhsuldarlıq: 380 m³/saat
İdarəetmə növü: Mexaniki
Sürət sayı: 3
Mühərrik gücü: 125 Vt
Mühərrik sayı: 1
Eni: 90 sm
Yağ filtri: Var
İşıqlandırma gücü: 2 Vt
Səs səviyyəsi: 64 dB

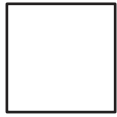
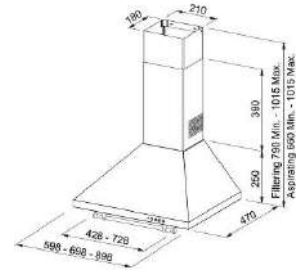

110.0017.962

1670 ↻

Divar tipli havasorucu
Rəng: Ağ
Məhsuldarlıq: 780 m³/saat
İdarəetmə növü: Mexaniki
Sürət sayı: 3
Mühərrik gücü: 125 Vt
Mühərrik sayı: 1
Eni: 90 sm
Yağ filtri: Var
İşıqlandırma gücü: 2 Vt
Səs səviyyəsi: 61 dB

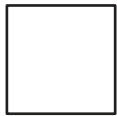
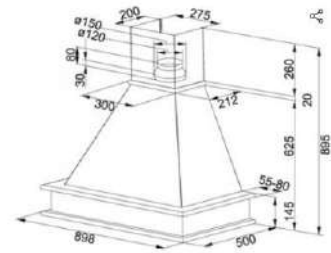

335.0518.748

2184 ↻

Divar tipli havasorucu
Rəng: İnoks
Məhsuldarlıq: 540 m³/saat
İdarəetmə növü: Mexaniki
Sürət sayı: 3+1
Mühərrik gücü: 250 Vt
Mühərrik sayı: 1
Yağ filtri: Var
İşıqlandırma gücü: 4 Vt
Səs səviyyəsi: 68 dB

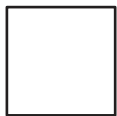
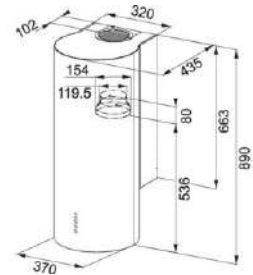

110.0437.395

2187 ↻

Divar tipli havasorucu
Rəng: qara
Məhsuldarlıq: 680 m³/saat
İdarəetmə növü: Elektronik
Sürət sayı: 3+1
Mühərrik gücü: 250 Vt
Mühərrik sayı: 1
Eni: 90 sm
Yağ filtri: Var
İşıqlandırma gücü: 4 Vt
Səs səviyyəsi: 68 dB

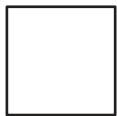
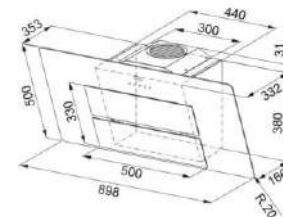

110.0377.372

3762 ↻

Divar tipli havasorucu
Rəng: inox
Məhsuldarlıq: 650 m³/saat
İdarəetmə növü: Sensor
Sürət sayı: 3+1
Mühərrik gücü: 250 Vt
Mühərrik sayı: 1
Eni: 90 sm
Yağ filtri: Var
İşıqlandırma gücü: 4 Vt
Səs səviyyəsi: 69 dB

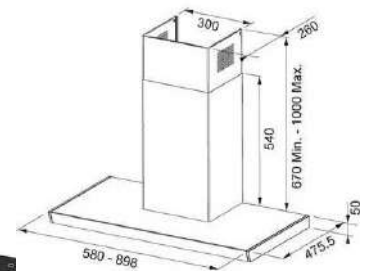

Divar tipli havasorucular

330.0622.743

3980

Divar tipli havasorucu
Rəng: Qara
Məhsuldarlıq: 770 m³/saat
İdarəetmə növü: Sensor
Sürət sayı: 3+1
Mühərrik gücü: 250 Vt
Mühərrik sayı: 1
Eni: 90 sm
Yağ filtri: Var
İşıqlandırma gücü: 2 Vt
Səs səviyyəsi: 68 dB



335.0528.006

2054

Divar tipli havasorucu
Rəng: Qara
Məhsuldarlıq: 630 m³/saat
İdarəetmə növü: Mexaniki
Sürət sayı: 3
Mühərrik gücü: 250 Vt
Mühərrik sayı: 1
Ölçülər (H x E x D): 63 x 50 x 37 sm
Yağ filtri: Var
İşıqlandırma gücü: 2 Vt
Səs səviyyəsi: 65 dB

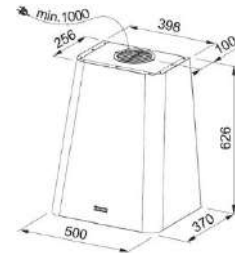

305.0522.798

1607

Divar tipli havasorucu
Rəng: Qara
Məhsuldarlıq: 640 m³/saat
İdarəetmə növü: Mexaniki
Sürət sayı: 3
Mühərrik gücü: 250 Vt
Mühərrik sayı: 1
Eni: 60 sm
Yağ filtri: Var
İşıqlandırma gücü: 2 Vt
Səs səviyyəsi: 67 dB

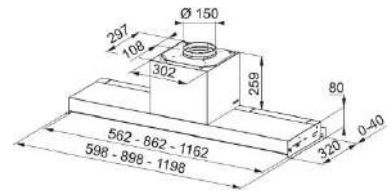

110.0197.434

1517

Divar tipli havasorucu
Rəng: Şüşə
Məhsuldarlıq: 480 m³/saat
İdarəetmə növü: Mexaniki
Sürət sayı: 3
Mühərrik gücü: 145 Vt
Mühərrik sayı: 1
Eni: 90 sm
Yağ filtri: Var
İşıqlandırma gücü: 2 Vt
Səs səviyyəsi: 65 dB

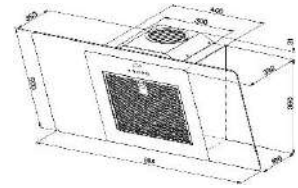

110.0377.733

1290

Divar tipli havasorucu
Rəng: Qara
Məhsuldarlıq: 560 m³/saat
İdarəetmə növü: Sensor
Sürət sayı: 3
Mühərrik gücü: 185 Vt
Mühərrik sayı: 1
Eni: 60 sm
Yağ filtri: Var
İşıqlandırma gücü: 2 Vt
Səs səviyyəsi: 69 dB

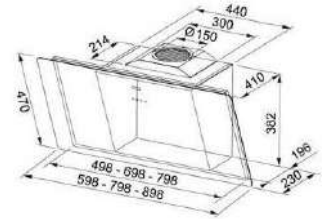

110.0361.046

1620

Divar tipli havasorucu
Rəng: Qara
Məhsuldarlıq: 690 m³/saat
İdarəetmə növü: Sensor
Sürət sayı: 3+1
Mühərrik gücü: 270 Vt
Mühərrik sayı: 1
Eni: 90 sm
Yağ filtri: Var
İşıqlandırma gücü: 2 Vt
Səs səviyyəsi: 69 dB

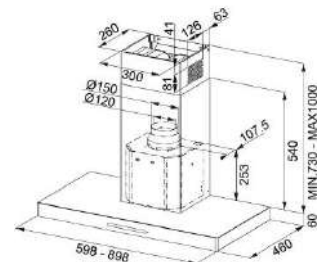

Divar tipli havasorucular

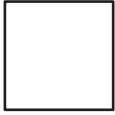

330.0593.253

3972 ↻

Divar tipli havasorucu
Rəng: Qara
Məhsuldarlıq: 700 m³/saat
İdarəetmə növü: Sensor
Sürət sayı: 4+1
Mühərrik gücü: 270 Vt
Mühərrik sayı: 1
Eni: 90 sm
Yağ filtri: Var
İşıqlandırma gücü: 2 Vt
Səs səviyyəsi: 70 dB

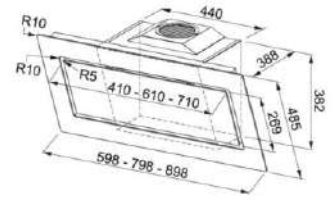

FRANKE

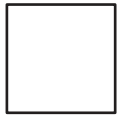

118.0627.476

3970 ↻

54 sm-lik quraşdırılan soyuducu
Enerji səmərəliliyi sinfi: F
Ventilyasiya
Ümumi həcmi: 278 lt
Soyuducu həcmi: 264 lt
Dondurucu şəbəkəsi həcmi: 63 lt
Dəyişəbilən qapılar
Temperli şüşə rəflər
İllik enerji istehlakı: 234 kWh

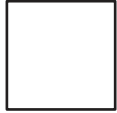
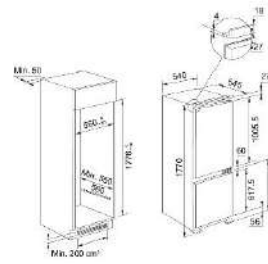

118.0656.683

4470 ↻

54 sm-lik quraşdırılan soyuducu
Enerji səmərəliliyi sinfi: F
Defrost
Ümumi həcmi: 318 lt
Soyuducu həcmi: 250 lt
Dondurucu həcmi: 68 lt
İnverter texnologiyası
LED daxili işıqlandırma
Temperli şüşə rəflər
İllik enerji istehlakı: 280 kWh
Max səs səviyyəsi: 34 dB

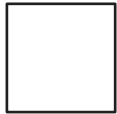
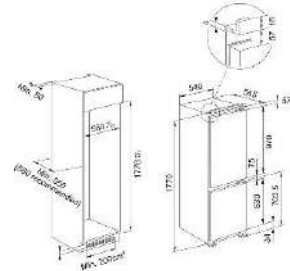

118.0606.722

3650 ↻

54 sm-lik quraşdırılan soyuducu
Enerji səmərəliliyi sinfi: E
Ventilyasiya
Ümumi həcmi: 273 lt
Soyuducu həcmi: 194 lt
Dondurucu həcmi: 68 lt
İstilik nəzarəti
LED daxili işıqlandırma
Temperli şüşə rəflər
İllik enerji istehlakı: 240 kWh
Max səs səviyyəsi: 35 dB

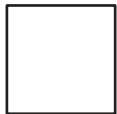
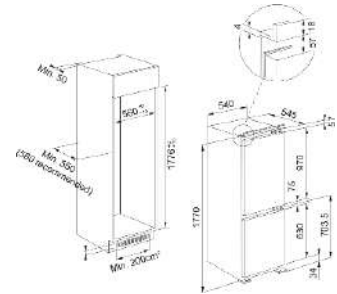

118.0606.723

3980 ↻

56 sm-lik quraşdırılan soyuducu
Enerji səmərəliliyi sinfi: A +
De-frost
Ümumi həcmi: 306 lt
Soyuducu həcmi: 227 lt
Dondurucu həcmi: 79 lt
Dəyişəbilən qapılar
Temperli şüşə rəflər
İllik enerji istehlakı: 265 kWh
Max səs səviyyəsi: 35 dB

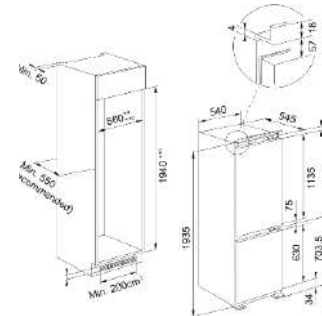

118.0627.481

3683 ↻

54 sm-lik quraşdırılan soyuducu
Enerji səmərəliliyi sinfi: F
Ümumi həcmi: 318 lt
Net həcmi: 314 lt
Elektron istilik nəzarəti
LED daxili işıqlandırma
Gigiyenik sistem, antibakterial və anti-qoxu sistemi
Dəyişəbilən qapılar
Temperli şüşə rəflər
Max səs səviyyəsi: 35 dB

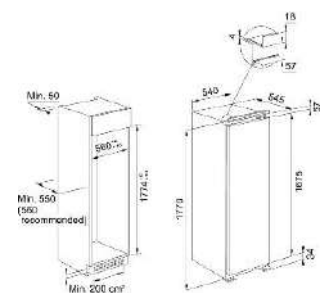

118.0627.482

6913 ↻

54 sm-lik quraşdırılan soyuducu
Enerji səmərəliliyi sinfi: F
Ümumi həcmi: 241 lt
Net həcmi: 209 lt
Elektron istilik nəzarəti
LED daxili işıqlandırma
Super sürətli dondurma funksiyası
Gigiyenik sistem, antibakterial və anti-qoxu sistemi
Temperli şüşə rəflər
Max səs səviyyəsi: 38 dB

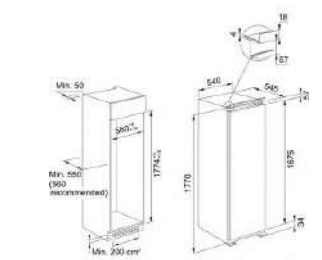

Solo soyuducular

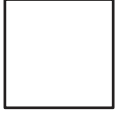

118.0542.065

2420

60 sm-lik soyuducu
Rəng: Gümüşü
Enerji səmərəliliyi sinfi: A +
Nofrost
Ümumi həcmi: 341 lt
Net həcmi: 324 lt
Soyuducu həcmi: 230 lt
Dondurucu şəbəkəsi həcmi: 94 lt
Temperli şüşə rəflər



118.0187.219

3208

76 sm-lik quraşdırılan soyuducu
Rəng: Gümüşü
Enerji səmərəliliyi sinfi: A+
Nofrost
Ümumi həcmi: 484 lt
Net həcmi: 469 lt
Soyuducu həcmi: 362lt
Dondurucu şəbəkəsi həcmi: 107 lt
Temperli şüşə rəflər

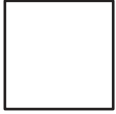
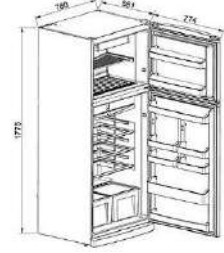

118.0544.327

2642

60 sm-lik quraşdırılan dondurucu
Rəng: Gümüşü
Enerji səmərəliliyi sinfi: A + +
Nofrost
Ümumi tutumu: 280 lt
Temperli şüşə rəflər
Max səs səviyyəsi: 41 dB

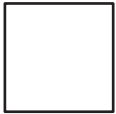
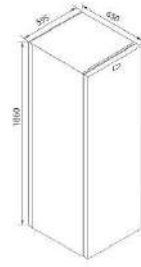

118.0571.460

4712

70 sm-lik quraşdırılan soyuducu
Enerji səmərəliliyi sinfi: A + +
Ümumi tutumu: 461 lt
Soyuducu həcmi: 333 lt
Dondurucu şəbəkəsi həcmi: 128 lt
İllik enerji istehlakı: 321 kWh
Max səs səviyyəsi: 43 dB

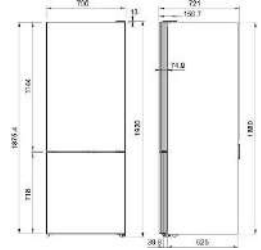

FRANKE

MAKE IT
Wonderful!

Bakı şəhəri, N.Yusifbəyli küç. 42

(+99450) 822 22 99

(+99470) 780 13 13

(+99477) 723 13 13
